



Fiyat Listesi
Ocak 2022



www.molwex.com



Molwex

Molwex olarak, enerji ve elektrik endüstrisi sektörüne yönelik etiketleme, markalama çözümleri ile bu hususlarda teknik destek vermek üzere uzmanlaşmış bir markayız.

20 yılı aşkın ulusal ve uluslararası sektör tecrübemizin yanında; deneyimli, genç ve uzman yönetim ve teknik kadrosuyla; iyi üne sahip, güvenilir ve profesyonel uluslararası tedarikçilerimizle, faaliyetlerimizi sürdürürken sektördeki yeni fırsatları da değerlendirerek ortaklarımıza, müşterilerimize, çalışanlarımıza, tedarikçilerimize ve topluma değer yaratmayı amaçlıyoruz.

Elektriğin üretim, iletim ve dağıtım alanlarında en çok güvenilen etiketleme ve markalama sistemlerinin profesyonel seçimi; sizlere piyasada bulabileceğiniz en iyi ürünleri en iyi fiyata alma imkanı sağlayacaktır.

Neden Molwex?

En karmaşık sorunları çözmeye yardımcı olacak zengin markalama çözümleri ve karmaşık işlerinizi tamamlamanızı sağlayan gelişmiş özellikler sunuyoruz. Yeni özellikler, yenilikçi ürünlerinizi üretime daha hızlı hazırlamanız için ürün geliştirme sürecinizi iyileştirmenize yardımcı olur.

- Uluslararası Ortaklarımız
- 7/24 Teknik Destek
- Çözüm Odaklı Yapı
- Tüm Türkiye'deki referanslarımız

Global Tecrübe

Partnerlerimizin global tecrübelerini lokal tecrübemizle birleştiriyoruz. Saha ve ürün tecrübemizi her iki tarafa yansıtarak en doğru sonuca gitmeyi hedefliyoruz.



Molwex

İçindekiler

RAY KLEMENSLERİ VE AKSESUARLARI

Vidalı Ray Klemensi ve Aksesuarları

• 1 Giriş - 1 Çıkış Klemensler	06
• 1 Giriş - 1 Çıkış Topraklama Klemensler	06
• 2 Katlı Klemensler	07
• Sigortalı Klemensler	07
• Üst Köprüler - Sonlandırıcı Plakalar	08

Push-in Klemensler ve Aksesuarları

• 1 Giriş - 1 Çıkış Klemensler	09
• 1 Giriş - 1 Çıkış Topraklama Klemensler	09
• 2 Katlı Klemensler	10
• Fonksiyonel Klemensler	10
• Üst Köprüler	11
• Sonlandırıcı Plakalar	12

Pano Aksesuarları

• Durdurucular	12
• Raylar	13
• Bara Klemensleri	13
• Pano Prizleri	13
• Kablo Çorapları	14

ENDÜSTRİYEL RÖLELER

MLX - S Serisi Röleler

• 1 Kontak - Slim Röle	16
• 2 Kontak - Slim Röle	16
• Soket ve Aksesuarlar	16

MLX Serisi Röleler

• 2 Kontak Röle	17
• 4 Kontak Röle	17
• Soket ve Aksesuarlar	17

Standart Etiketleme Çözümleri

• Yazılı Klemens Etiketleri	19
• Kablo Bağrı Etiketler	20
• Montaj Öncesi Etiketler	20
• Montaj Sonrası Etiketler	20

Plotter ve Aksesuarlar

• Plotter	23
• Klemens Etiketi	23
• Cihaz Etiketi	23
• Kablo İşaretleme Etiketleri	23

Termal Yazıcı ve Çözümleri- Evomax

• Kart Printer ve Aksesuarları	26
• Klemens Etiketleri	27
• Kablolar için Kablo Etiketleri	28
• Kablolar için Düz Etiketler	29
• Kablolar için Sarma Etiketler	30
• Kablo Bağlı Etiketler	31
• Buton/Kanallar için Yapışkanlı Etik.	32
• Pano içi Cihaz Etiketleri	33

Termal yazıcı ve Çözümleri

• Rulo Tip Termal Yazıcılar ve Aks.	34
• Klemens Etiketi-Şerit Etiket	34
• Pano-Buton Etiket Tutucuları	34
• Düz İşaretleme Plakaları	35
• Şeffaf Tüpler	35
• Katlamalı Kablo İşaretleme Plakaları	36
• Kablo İşaretleme-Daralan Makaron	37
• Kablo Üzerine Sarılan Etiketler	37
• Lazer Yazıcı Etiketleri	37
• Pano İçi Etiketleme	38
• Pano Yüzey Etiketleri-Kalın	39
• Yapışkanlı Şerit etiketler	40
• İkaz Etiketleri	40

Yüksük ve Pabuçlar

• İzoleli Kablo Yüksükleri	43
• İzoleli Çift Girişli Kablo Yüksükleri	43
• İzoleli Yuvarlak Uçlu Kablo Pabuçları	44
• İzoleli Çatal Uçlu Kablo Pabuçları	44
• İzoleli İğne Uçlu Kablo Pabuçları	45
• İzoleli Faston Dişi - Erkek Kablo Pabuçları	45
• İzoleli Yuvarlak Erkek- Dişi Fişler	46

Sıkmalı Kablo Pabuçları

• EKO Seri Sıkmalı Kablo Pabuç	48
• Standart Seri Sıkmalı Kablo Pabuç	49
• Ek Muflar	50



RAY KLEMENSLERİ ve AKSESUARLARI

Vidalı Ray Klemensleri

- Polyemide 66 V0 Hammadde
- Pratik Üst Köprü
- Şerit ve Dekafix Markalamaya Uygun

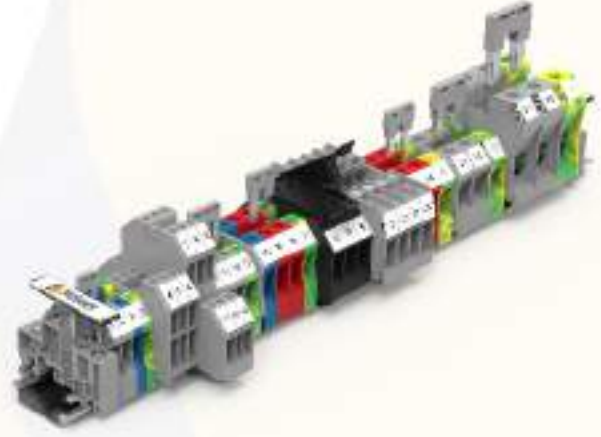

Ray Klemensleri

Malzeme Kodu	Tip	Kesit mm ²	Açıklama	Renk	Ambalaj Adetli	Birim Fiyat (TL)
150 000	DC2.5-01P-11-00A(H)	2.5	V0, 1 Giriş - 1 Çıkış	Gri	100	6.10
150 010	DC4-01P-11-00A(H)	4	V0, 1 Giriş - 1 Çıkış	Gri	100	6.73
150 020	DC6-01P-11-00A(H)	6	V0, 1 Giriş - 1 Çıkış	Gri	50	10.01
150 030	DC10-01P-11-00A(H)	10	V0, 1 Giriş - 1 Çıkış	Gri	50	13.16
150 040	DC16-01P-11-00A(H)	16	V0, 1 Giriş - 1 Çıkış	Gri	20	20.31
150 050	DC35-01P-11-00A(H)	35	V0, 1 Giriş - 1 Çıkış	Gri	25	43.62
150 060	PC30-01P-11-00A(H)	50	V0, 1 Giriş - 1 Çıkış	Gri	10	141.97
150 150	PC35-01P-11-00A(H)	95	V0, 1 Giriş - 1 Çıkış	Gri	10	214.50



DC2.5

Renk Skalası



DC Serisi 150 000 Renk Kodu **1 **2 **3 **4 **5 **6 **7 **8 **9

Sertifika Bilgileri



CE ENEC RoHS REACH

Topraklama Ray Klemensleri

Malzeme Kodu	Tip	Kesit mm ²	Açıklama	Renk	Ambalaj Adetli	Fiyat (TL/Paket)
150 070	DC2.5-PE-01P-1C-00A(H)	2.5	V0, 1 Giriş - 1 Çıkış	Sarı - Yeşil	100	23.46
150 071	DC4-PE-01P-1C-00A(H)	4	V0, 1 Giriş - 1 Çıkış	Sarı - Yeşil	100	27.17
150 072	DC6-PE-01P-1C-00A(H)	6	V0, 1 Giriş - 1 Çıkış	Sarı - Yeşil	50	32.85
150 073	DC10-PE-01P-1C-00A(H)	10	V0, 1 Giriş - 1 Çıkış	Sarı - Yeşil	50	37.18
150 074	DC16-PE-01P-1C-00A(H)	16	V0, 1 Giriş - 1 Çıkış	Sarı - Yeşil	20	52.91
150 075	DC35-PE-01P-1C-00A(H)	35	V0, 1 Giriş - 1 Çıkış	Sarı - Yeşil	25	100.10
150 076	PC30-PE-01P-1C-00A(H)	50	V0, 1 Giriş - 1 Çıkış	Sarı - Yeşil	10	271.70



DC2.5 PE

Sertifika Bilgileri



CE ENEC RoHS REACH



DCKK82.5



DCKK82.5



MCS

İki Katlı Klemensler

Malzeme Kodu	Tip	Kesit mm ²	Açıklama	Renk	Ambalaj Adeti	Birim Fiyat (TL)
150 080	DCXB2.5-01P-11-00A(H)	2.5	V0, 2 Giriş - 2 Çıkış	Grİ	50	18,59
150 081	DCXB2.5-01P-12-00A(H)	2.5	V0, 2 Giriş - 2 Çıkış	Mavi	50	18,59
150 090	DCXB4-01P-11-50A(H)	4	V0, 2 Giriş - 2 Çıkış	Grİ	50	22,88
150 091	DCXB4-01P-12-50A(H)	4	V0, 2 Giriş - 2 Çıkış	Mavi	50	22,88

Sertifika Bilgileri



CE ENEC RoHS REACH

Sigortalı Klemensler

Malzeme Kodu	Tip	Kesit mm ²	Açıklama	Renk	Ambalaj Adeti	Birim Fiyat (TL)
150 100	DC4HE-01P-11-00A(H)	4	Sigortalı Klemens	Grİ	50	30,03
150 101	DC4HE-01P-11-00A(H)	4	LED'Li - 24 V AC / DC	Siyah	50	57,20
150 102	DC4HE-01P-11-00A(H)	4	LED'Li - 110 V AC / DC	Siyah	50	57,20
150 103	DC4HE-01P-11-00A(H)	4	LED'Li - 220 V AC / DC	Siyah	50	57,20

Sertifika Bilgileri



CE ENEC RoHS REACH

Sigortalı Klemensler İçin Buzon

Malzeme Kodu	Tip	Kesit mmxmm	Açıklama	Ambalaj Adeti	Birim Fiyat (TL)
150 120	MCS	5x20	0.5A Minyatür Buzon	20	3,58
150 121	MCS	5x20	1A Minyatür Buzon	20	3,58
150 123	MCS	5x20	3A Minyatür Buzon	20	3,58
150 126	MCS	5x20	6A Minyatür Buzon	20	3,58
150 130	MCS	5x20	10A Minyatür Buzon	20	3,58

Geçme Üst Köprüler

Malzeme Kodu	Tip	Kesit mm2	Açıklama	Renk	Ambalaj Adetli	Birim Fiyat (TL)
150 402	DFA2.5-02P-11-00A(H)	2.5	DC2.5 & DCKKB2.5 için, 2'li	Gri	25	6.14
150 403	DFA2.5-03P-11-00A(H)	2.5	DC2.5 & DCKKB2.5 için, 3'lü	Gri	20	9.42
150 404	DFA2.5-04P-11-00A(H)	2.5	DC2.5 & DCKKB2.5 için, 4'lü	Gri	15	12.22
150 410	DFA2.5-10P-11-00A(H)	2.5	DC2.5 & DCKKB2.5 için, 10'lu	Gri	5	31.46
150 412	DFA4-02P-11-00A(H)	4	DC4 için, 2'li	Gri	25	7.15
150 413	DFA4-03P-11-00A(H)	4	DC4 için, 3'lü	Gri	20	9.43
150 414	DFA4-04P-11-00A(H)	4	DC4 için, 4'lü	Gri	15	12.73
150 420	DFA4-10P-11-00A(H)	4	DC4 için, 10'lu	Gri	5	34.32
150 422	DFA6-02P-11-00A(H)	6	DC6 için, 2'li	Gri	25	10.01
150 423	DFA6-03P-11-00A(H)	6	DC6 için, 3'lü	Gri	20	14.24
150 424	DFA6-04P-11-00A(H)	6	DC6 için, 4'lü	Gri	15	23.17
150 430	DFA6-10P-11-00A(H)	6	DC6 için, 10'lu	Gri	5	48.62
150 432	DFA10-02P-11-00A(H)	10	DC10 için, 2'li	Gri	25	15.11
150 433	DFA10-03P-11-00A(H)	10	DC10 için, 3'lü	Gri	20	22.31
150 434	DFA10-04P-11-00A(H)	10	DC10 için, 4'lü	Gri	15	27.46
150 440	DFA10-10P-11-00A(H)	10	DC10 için, 10'lu	Gri	5	58.35
150 442	DFA16-02P-11-00A(H)	16	DC16 için, 2'li	Gri	15	21.64
150 443	DFA16-03P-11-00A(H)	16	DC16 için, 3'lü	Gri	5	28.50
150 452	DFA35-02P-11-00A(H)	35	DC35 için, 2'li	Gri	15	30.22
150 453	DFA35-03P-11-00A(H)	35	DC35 için, 3'lü	Gri	5	66.25



DFA2.5-02P



DFA2.5-10P

Sonlandırıcı Plakalar

Malzeme Kodu	Tip	Kesit mm2	Açıklama	Renk	Ambalaj Adetli	Birim Fiyat (TL)
150 300	D-DC2.5-01P-11-00A(H)	2.5 - 4	DC2.5 / DC4 için	Gri	100	3.72
150 301	D-DC2.5-01P-12-00A(H)	2.5 - 4	DC2.5 / DC4 için	Mavi	100	3.72
150 310	D-DC6-01P-11-00A(H)	6 - 10	DC6 / DC10 için	Gri	50	3.72
150 311	D-DC6-01P-12-00A(H)	6 - 10	DC6 / DC10 için	Mavi	50	3.72
150 320	D-DC16-01P-11-00A(H)	16	DC16 için	Gri	25	5.41
150 321	D-DC16-01P-12-00A(H)	16	DC16 için	Mavi	25	5.41
150 330	D-DCKKB2.5-01P-11-00A(H)	2.5	DCKKB2.5 için	Gri	50	7.38
150 331	D-DCKKB2.5-01P-12-00A(H)	2.5	DCKKB2.5 için	Mavi	50	7.38
150 360	D-DCKKB4-01P-11-00A(H)	4	DCKKB4 için	Gri	50	7.38
150 361	D-DCKKB4-01P-12-00A(H)	4	DCKKB4 için	Mavi	50	7.38
150 340	D-DC4HE-01P-11-00A(H)	4	DC4-HE için	Gri	20	7.08



D-DC2.5



D-DCKKB2.5

Push-in Klemensler

- Polyemide 66 V0 Hammadde
- Geçmeli Üst Köprü
- Şerit ve Dekafix Markalamaya Uygun

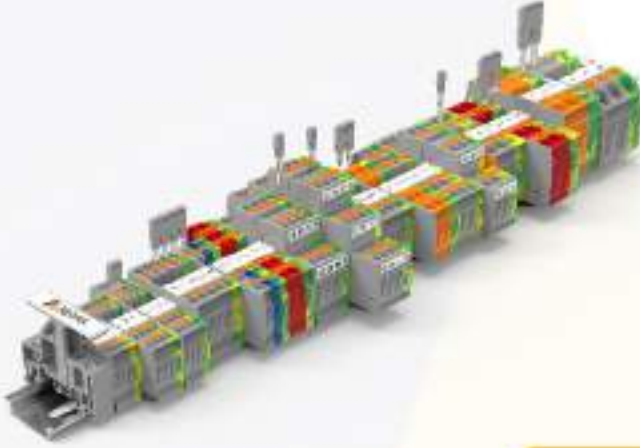

DS1.5

Ray Klemensleri

Malzeme Kodu	Tip	Kesit mm ²	Açıklama	Renk	Ambalaj Adet!	Birim Fiyat (TL)
160 000	DS1.5-01P-11-00A(H)	1.5	V0, 1 Giriş - 1 Çıkış	Gri	100	7,09
160 010	DS2.5-01P-11-00A(H)	2.5	V0, 1 Giriş - 1 Çıkış	Gri	100	7,30
160 020	DS4-01P-11-00A(H)	4	V0, 1 Giriş - 1 Çıkış	Gri	100	9,87
160 030	DS6-01P-11-00A(H)	6	V0, 1 Giriş - 1 Çıkış	Gri	50	16,45
160 040	DS10-01P-11-00A(H)	10	V0, 1 Giriş - 1 Çıkış	Gri	20	25,32
160 050	DS16-01P-11-00A(H)	16	V0, 1 Giriş - 1 Çıkış	Gri	20	58,63

Renk Skalası

DS Serisi 160 000 **1 **2 **3 **4 **5 **6 **7 **8 **9

Sertifika Bilgileri



UL US CE ENE RoHS REACH

Topraklama Ray Klemensleri

Malzeme Kodu	Tip	Kesit mm ²	Açıklama	Renk	Ambalaj Adet!	Birim Fiyat (TL)
160 060	DS1.5-PE-01P-1C-00A(H)	1.5	V0, 1 Giriş - 1 Çıkış	Sarı - Yeşil	100	24,31
160 061	DS2.5-PE-01P-1C-00A(H)	2.5	V0, 1 Giriş - 1 Çıkış	Sarı - Yeşil	100	28,46
160 062	DS4-PE-01P-1C-00A(H)	4	V0, 1 Giriş - 1 Çıkış	Sarı - Yeşil	100	35,04
160 063	DS6-PE-01P-1C-00A(H)	6	V0, 1 Giriş - 1 Çıkış	Sarı - Yeşil	50	50,05
160 064	DS10-PE-01P-1C-00A(H)	10	V0, 1 Giriş - 1 Çıkış	Sarı - Yeşil	20	61,49
160 065	DS16-PE-01P-1C-00A(H)	16	V0, 1 Giriş - 1 Çıkış	Sarı - Yeşil	20	87,23

Sertifika Bilgileri



UL US CE ENE RoHS REACH

İki Katlı Klemensler

Malzeme Kodu	Tip	Kesit mm ²	Açıklama	Renk	Ambalaj Adeti	Birim Fiyat (TL)
160 160	DSK2.5-01P-11-00A(H)	2.5	Push-in, Çift Katlı Klemens	Grİ	50	21.45
160 180	DSK2.5-01P-11-50A(H)	2.5	Push-in, Çift Katlı Klemens, Köprülü	Grİ	50	37.18
160 170	DSK4-01P-11-00A(H)	4	Push-in, Çift Katlı Klemens	Grİ	50	27.17
160 190	DSK4-01P-11-50A(H)	4	Push-in, Çift Katlı Klemens, Köprülü	Grİ	50	42.90



DSK2.5

İki Katlı Topraklama Klemensler

Malzeme Kodu	Tip	Kesit mm ²	Açıklama	Renk	Ambalaj Adeti	Birim Fiyat (TL)
160 154	DSK2.5-PE-11-00A(H)	2.5	Push-in, İki Katlı Klemens	Sarı-Yeşil	50	58.50



DSK2.5-PE

Üç Katlı Klemensler

Malzeme Kodu	Tip	Kesit mm ²	Açıklama	Renk	Ambalaj Adeti	Birim Fiyat (TL)
160 200	DS2.5-3L-01P-11-00A(H)	2.5	Push-in, Üç Katlı Klemens	Grİ	50	50.05
160 201	DS2.5-3L-01P-12-00A(H)	2.5	Push-in, Üç Katlı Klemens	Mavi	50	50.05
160 205	DS2.5-3L-PE-01P-11A(H)	2.5	Push-in, Linye Klemens	Grİ	50	67.60



DS2.5-3L

Çok İşlevli Klemensler

Malzeme Kodu	Tip	Kesit mm ²	Açıklama	Renk	Ambalaj Adeti	Birim Fiyat (TL)
160 070	DS1.5-TW-01P-11-00A(H)	1.5	Push-in, Bir Giriş - İki Çıkış	Grİ	100	15.79
160 080	DS2.5-TW-01P-11-00A(H)	2.5	Push-in, Bir Giriş - İki Çıkış	Grİ	100	20.02
160 090	DS4-TW-01P-11-00A(H)	4	Push-in, Bir Giriş - İki Çıkış	Grİ	50	27.37
160 100	DS6-TW-01P-11-00A(H)	6	Push-in, Bir Giriş - İki Çıkış	Grİ	50	44.33
160 120	DS1.5-QU-01P-11-00A(H)	1.5	Push-in, İki Giriş - İki Çıkış	Grİ	100	18.59
160 130	DS2.5-QU-01P-11-00A(H)	2.5	Push-in, İki Giriş - İki Çıkış	Grİ	50	25.74
160 140	DS4-QU-01P-11-00AP6	4	Push-in, İki Giriş - İki Çıkış	Grİ	50	31.45



DS1.5-TW



DS1.5-QU

Renk Skalası



DS Serisi 160 070 160 080 160 090 160 100 160 120 160 130 160 140

Sertifika Bilgileri



UL US CE EAC ROHS REACH

Cok İşlevli Topraklama Klemensler



DS1.5-TW

Malzeme Kodu	Tip	Kesit mm ²	Açıklama	Renk	Ambalaj Adetli	Birim Fiyat (TL)
160 110	DS1.5-TW-PE-01P-1C-00A(H)	1.5	Push-in, Bir Giriş - İki Çıkış	Sarı - Yeşil	50	38,61
160 111	DS2.5-TW-PE-01P-1C-00A(H)	2.5	Push-in, Bir Giriş - İki Çıkış	Sarı - Yeşil	50	42,90
160 112	DS4-TW-PE-01P-1C-00A(H)	4	Push-in, Bir Giriş - İki Çıkış	Sarı - Yeşil	25	48,62
160 150	DS1.5-QU-PE-01P-1C-00A(H)	1.5	Push-in, İki Giriş - İki Çıkış	Sarı - Yeşil	50	41,47
160 151	DS2.5-QU-PE-01P-1C-00A(H)	2.5	Push-in, İki Giriş - İki Çıkış	Sarı - Yeşil	50	47,19
160 152	DS4-QU-PE-01P-1C-00A(H)	4	Push-in, İki Giriş - İki Çıkış	Sarı - Yeşil	25	51,48

Sertifika Bilgileri



Geçme Üst Köprüler



DFB2.5-02P



DFB2.5-02P

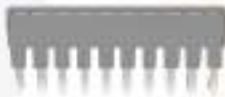

DFB2.5-10P

Malzeme Kodu	Tip	Kesit mm ²	Açıklama	Renk	Ambalaj Adetli	Birim Fiyat (TL)
160 372	DFB1.5-02P-11-00A(H)	1.5	DS1.5/DS1.5-TW/DS1.5-QU/DSK1.5 için	Gri	25	6,16
160 373	DFB1.5-03P-11-00A(H)	1.5	DS1.5/DS1.5-TW/DS1.5-QU/DSK1.5 için	Gri	20	10,79
160 374	DFB1.5-04P-11-00A(H)	1.5	DS1.5/DS1.5-TW/DS1.5-QU/DSK1.5 için	Gri	15	16,79
160 380	DFB1.5-10P-11-00A(H)	1.5	DS1.5/DS1.5-TW/DS1.5-QU/DSK1.5 için	Gri	5	38,61
160 382	DFB2.5-02P-11-00A(H)	2.5	DS2.5/DS2.5-TW/DS2.5-QU/DSK2.5 için	Gri	25	6,14
160 383	DFB2.5-03P-11-00A(H)	2.5	DS2.5/DS2.5-TW/DS2.5-QU/DSK2.5 için	Gri	20	9,42
160 384	DFB2.5-04P-11-00A(H)	2.5	DS2.5/DS2.5-TW/DS2.5-QU/DSK2.5 için	Gri	15	12,22
160 390	DFB2.5-10P-11-00A(H)	2.5	DS2.5/DS2.5-TW/DS2.5-QU/DSK2.5 için	Gri	5	31,46
160 392	DFB4-02P-11-00A(H)	4	DS4/DS4-TW/DS4-QU/DSK4 için	Gri	25	6,32
160 393	DFB4-03P-11-00A(H)	4	DS4/DS4-TW/DS4-QU/DSK4 için	Gri	20	9,49
160 394	DFB4-04P-11-00A(H)	4	DS4/DS4-TW/DS4-QU/DSK4 için	Gri	15	12,73
160 400	DFB4-10P-11-00A(H)	4	DS4/DS4-TW/DS4-QU/DSK4 için	Gri	5	34,32
160 402	DFB6-02P-11-00A(H)	6	DS6/DS6-TW/DS6 için	Gri	25	9,30
160 403	DFB6-03P-11-00A(H)	6	DS6/DS6-TW/DS6 için	Gri	20	13,59
160 404	DFB6-04P-11-00A(H)	6	DS6/DS6-TW/DS6 için	Gri	15	17,16
160 410	DFB6-10P-11-00A(H)	6	DS6/DS6-TW/DS6 için	Gri	5	47,19
160 422	DFB10-02P-11-00A(H)	10	DS10 için	Gri	25	17,28
160 423	DFB10-03P-11-00A(H)	10	DS10 için	Gri	20	19,74
160 424	DFB10-04P-11-00A(H)	10	DS10 için	Gri	15	23,03
160 430	DFB10-10P-11-00A(H)	10	DS10 için	Gri	5	49,34
160 432	DFB16-02P-11-00A(H)	10	DS16 için	Gri	25	21,99
160 433	DFB16-03P-11-00A(H)	10	DS16 için	Gri	20	24,68
160 434	DFB16-04P-11-00A(H)	10	DS16 için	Gri	15	32,89

Sonlandırıcı Plakalar

Malzeme Kodu	Tip	Kesit mm2	Açıklama	Renk	Ambalaj Adetli	Birim Fiyat (TL)
160 210	D-DS1.5-01P-11-00A(H)	1.5	DS1.5 / DS1.5PE için	Gri	100	4,75
160 220	D-DS2.5-01P-11-00A(H)	2.5	DS2.5 / DS2.5PE için	Gri	100	4,75
160 230	D-DS4-01P-11-00A(H)	4	DS4 / DS4PE için	Gri	100	4,97
160 240	D-DS6-01P-11-00A(H)	6	DS6 / DS6PE için	Gri	50	5,15
160 250	D-DS10-01P-11-00A(H)	10	DS10 / DS10PE için	Gri	50	5,44
160 260	D-DS16-01P-11-00A(H)	16	DS16 / DS16PE için	Gri	25	6,30
160 270	D-DS1.5-TW-01P-11-00A(H)	1.5	DS1.5TW / DS1.5TW-PE için	Gri	100	5,44
160 280	D-DS2.5-TW-01P-11-00A(H)	2.5	DS2.5TW / DS2.5TW-PE için	Gri	100	5,72
160 290	D-DS4-TW-01P-11-00A(H)	4	DS4TW / DS4TW-PE için	Gri	50	6,44
160 300	D-DS6-TW-01P-11-00A(H)	6	DS6TW için	Gri	50	6,87
160 310	D-DS1.5-QU-01P-11-00A(H)	1.5	DS1.5QU / DS1.5QU-PE için	Gri	100	5,72
160 320	D-DS2.5-QU-01P-11-00A(H)	2.5	DS2.5QU / DS2.5QU-PE için	Gri	50	6,15
160 330	D-DS4-QU-01P-11-00A(H)	4	DS4QU / DS4QU-PE için	Gri	50	6,87
160 340	D-DSK2.5-01P-11-00A(H)	2.5	DSK2.5 / DSK2.5-PE için	Gri	50	6,01
160 350	D-DSK4-01P-11-00A(H)	4	DSK4 için	Gri	50	6,44
160 360	D-DS2.5-3L-01P-11-00A(H)	2.5	DS2.5-3L için	Gri	25	6,87

Renk Skalası



DS Sertli 160 210 **1 **2 **3 **4 **5 **6 **7 **8 **9

Durdurucular

Malzeme Kodu	Tip	Açıklama	Renk	Ambalaj Adetli	Birim Fiyat (TL)
046 005	MVD-1	Vidalı Durdurucu	Gri	100	5,20
046 007	MYD-1	Yıllı Durdurucu	Gri	100	5,20
046 009	ML-1	MVD - MYD için Modüler Etiket	Gri	50	5,89

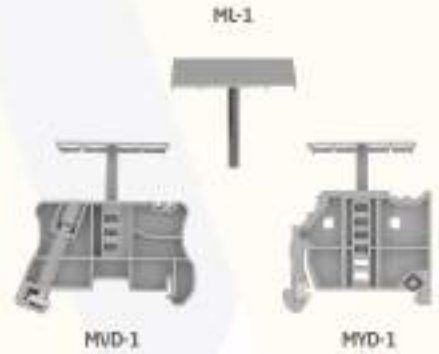

Grup Etiketli

Malzeme Kodu	Tip	Açıklama	Renk	Ambalaj Adetli	Birim Fiyat (TL)
046 001	GME	Grup Etiketli, Gri, MR 32/MR 35 Uygun	Gri	50	6,24
046 002	GME	Grup Etiketli, Bej, MR 32/MR 35 Uygun	Bej	50	6,24



Raylar

Malzeme Kodu	Tip	Açıklama	Paket Adetli	Birim Fiyat Metre
042 001	DR 35x7.5(1m)	35x7.5 Deliksiz 1 metre otomat rayı	50	37,18
042 002	DR 35x7.5(1m)	35x7.5 Delikli 1 metre otomat rayı	50	37,18
042 003	DR 35x7.5(2m)	35x7.5 Deliksiz 2 metre otomat rayı	25	74,36
042 004	DR 35x7.5(2m)	35x7.5 Delikli 2 metre otomat rayı	25	74,36
042 005	DR 35x15(1m)	35x15 Deliksiz 1 metre otomat rayı	10	97,24
042 006	DR 35x15(1m)	35x15 Delikli 1 metre otomat rayı	10	97,24
043 001	DRT	Otomat Ray Taçyıcı	25	8,58



Ray Kesme Aleti

Malzeme Kodu	Tip	Açıklama	Paket Adetli	Birim Fiyat (TL)
013 003	MRM-2	Masa Tipi Ray Kesme Makası	1	16.988,00



MRM RAY KESİCİ

Vidalı Bara Klemensleri

Malzeme Kodu	050 011	050 012	050 013
Tip	MBK - 4N	MBK - 16N	MBK - 35N
Paket Adetli	100	100	25
Arma Değerleri			
Kesit (mm ²)	4	16	35
Bara Ebatları (mm)	10 x 3, 12 x 3	10 x 3, 12 x 3	10 x 3, 12 x 3
Sıkma Torku	1,5 Nm	2,5 Nm	3,2 Nm
Fiyat TL/Adet	1,81	2,94	9,75



MBK - 16N

Yay Baskılı Bara Klemensleri

Malzeme Kodu	050 001	050 002	050 003	050 004	050 005	050 006
Tip	MCR5X16	MCR10X16	MCR5X35	MCR10X35	MCR5X50	MCR10X50
Paket Adetli	10	10	10	10	10	10
Arma Değerleri						
Kesit (mm ²)	1,5 - 16	1,5 - 16	16 - 35	16 - 35	25 - 50	25 - 50
Bara Ebatları (mm)	...x5	...x10	...x5	...x10	...x5	...x10
Sıkma Torku	4 Nm	4 Nm	6 Nm	6 Nm	10 Nm	10 Nm
Fiyat TL/Adet	12,63	14,10	18,02	19,66	34,40	36,04



MCR10X50



MCR5X50

Pano Prizi

Malzeme Kodu	Tip	Açıklama	Paket Adetli	Birim Fiyat (TL)
047 001	PPM-T	Pano Prizi, Toprak	10	58,63
047 002	PPM-LT	Pano Prizi, Led + Toprak	10	100,10
047 003	PPM-U	Pano Prizi, UPS	10	58,63
047 004	PPM-LU	Pano Prizi, Led + UPS	10	100,10
047 005	PPM-KK	Pano Prizi, Koruma Kilitli	10	100,10



PPM-T

Kablo Çorapları

Malzeme Kodu	Tip	Açıklama	Paket Adedi	Birim Fiyat Metre / USD
038 050	MKS-3S	Kablo Çorabı, 3 mm, Siyah	100	0,45
038 051	MKS-3G	Kablo Çorabı, 3 mm, Gri	100	0,45
038 052	MKS-6S	Kablo Çorabı, 6 mm, Siyah	100	0,49
038 053	MKS-6G	Kablo Çorabı, 6 mm, Gri	100	0,49
038 054	MKS-8S	Kablo Çorabı, 8 mm, Siyah	100	0,58
038 055	MKS-8G	Kablo Çorabı, 8 mm, Gri	100	0,58
038 056	MKS-10S	Kablo Çorabı, 10 mm, Siyah	100	0,63
038 057	MKS-10G	Kablo Çorabı, 10 mm, Gri	100	0,63
038 058	MKS-12S	Kablo Çorabı, 12 mm, Siyah	100	0,75
038 059	MKS-12G	Kablo Çorabı, 12 mm, Gri	100	0,75
038 060	MKS-15S	Kablo Çorabı, 15 mm, Siyah	100	0,88
038 061	MKS-15G	Kablo Çorabı, 15 mm, Gri	100	0,88
038 062	MKS-20S	Kablo Çorabı, 20 mm, Siyah	100	1,06
038 063	MKS-20G	Kablo Çorabı, 20 mm, Gri	100	1,06
038 064	MKS-25S	Kablo Çorabı, 25 mm, Siyah	100	1,27
038 065	MKS-25G	Kablo Çorabı, 25 mm, Gri	100	1,27
038 066	MKS-30S	Kablo Çorabı, 30 mm, Siyah	50	1,54
038 067	MKS-30G	Kablo Çorabı, 30 mm, Gri	50	1,54
038 068	MKS-40S	Kablo Çorabı, 40 mm, Siyah	50	2,01
038 069	MKS-40G	Kablo Çorabı, 40 mm, Gri	50	2,01
038 070	MKS-50S	Kablo Çorabı, 50 mm, Siyah	25	2,47
038 071	MKS-50G	Kablo Çorabı, 50 mm, Gri	25	2,47



MKS - 20S



MKS - 20S



ENDÜSTRİYEL RÖLELER

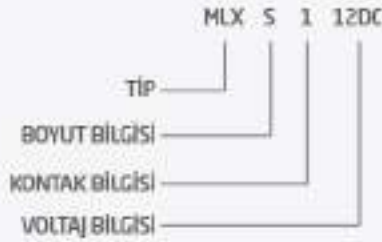

ÖZELLİKLER

- Kompakt Boyut
- Led + Test Butonlu
- Sürekli Akış Korumalı DC
- Dahili Çift Yönlü Şerit Gösterge Işığı
- 250 VAC 10A Kontak Akımı
- Diyotlu
- CE Sertifikasyon

Endüstriyel Slim Röle / 1 Kutuplu, 10 A Termik Akım

Malzeme Kodu	Tip	Açıklama	Paket Adetli	Birim Fiyat (USD)
060 081	MLX-S112DC	1CO,10A,12VDC, LED+Test Butonlu, Slim	20	5,15
060 082	MLX-S124DC	1CO,10A,24VDC, LED+Test Butonlu, Slim	20	4,69
060 083	MLX-S148DC	1CO,10A,48VDC, LED+Test Butonlu, Slim	20	5,88
060 086	MLX-S124AC	1CO,10A,24VAC, LED+Test Butonlu, Slim	20	5,78
060 089	MLX-S1230AC	1CO,10A,230VAC, LED+Test Butonlu, Slim	20	6,72



MLX-S124DC

Endüstriyel Röle / 2 Kutuplu, 10 A Termik Akım

Malzeme Kodu	Tip	Açıklama	Paket Adetli	Birim Fiyat (USD)
060 090	MLX-S212DC	2CO,5A,12VDC, LED+Test Butonlu, Slim	20	5,78
060 091	MLX-S224DC	2CO,5A,24VDC, LED+Test Butonlu, Slim	20	5,57
060 092	MLX-S248DC	2CO,5A,48VDC, LED+Test Butonlu, Slim	20	6,83
060 093	MLX-S2110DC	2CO,5A,110VDC, LED+Test Butonlu, Slim	20	7,41
060 095	MLX-S224AC	2CO,5A,24VAC, LED+Test Butonlu, Slim	20	5,88
060 097	MLX-S2115AC	2CO,5A,115VAC, LED+Test Butonlu, Slim	20	6,20
060 098	MLX-S2230AC	2CO,5A,230VAC, LED+Test Butonlu, Slim	20	7,25



MLX-S2230AC

Soket ve Aksesuarlar

Malzeme Kodu	Tip	Açıklama	Paket Adetli	Birim Fiyat (USD)
060 100	MS-S1CO	1CO,16A Slim Soket	10	3,73
060 200	MS-S2CO	2CO,10A Slim Soket	10	3,84
060 210	MA10BC	6 li köprü, MS-S1CO ve MS-S2CO için	10	2,60



MS-S2CO

MLX SERİSİ

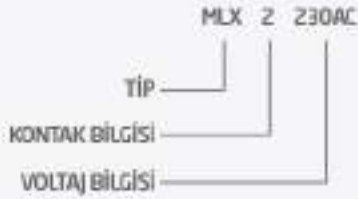

ÖZELLİKLER

- Kompakt Boyut
- Led + Test Butonlu
- Yüksek Hassasiyet
- Yüksek Anahtarlama Gücü
- Geniş Ürün Yelpazesi
- CE Sertifikasyon

Endüstriyel Röle / 2 Kutuplu, 10 A Termik Akım

Malzeme Kodu	Tip	Açıklama	Paket Adetli	Birim Fiyat (USD)
060 042	MLX-224DC	2CO,10A,24VDC, LED+Test Butonlu	20	5,57
060 049	MLX-2230AC	2CO,10A,230VAC, LED+Test Butonlu	20	6,36



MLX-224DC

Endüstriyel Röle / 4 Kutuplu, 5 A Termik Akım

Malzeme Kodu	Tip	Açıklama	Paket Adetli	Birim Fiyat (USD)
060 050	MLX-412DC	4CO,5A,12VDC, LED+Test Butonlu	20	5,52
060 051	MLX-424DC	4CO,5A,24VDC, LED+Test Butonlu	20	5,16
060 052	MLX-448DC	4CO,5A,48VDC, LED+Test Butonlu	20	5,83
060 053	MLX-4110DC	4CO,5A,110VDC, LED+Test Butonlu	20	7,14
060 054	MLX-4220DC	4CO,5A,220VDC, LED+Test Butonlu	20	10,24
060 055	MLX-424AC	4CO,5A,24VAC, LED+Test Butonlu	20	6,36
060 056	MLX-448AC	4CO,5A,48VAC, LED+Test Butonlu	20	6,83
060 057	MLX-4115AC	4CO,5A,115VAC, LED+Test Butonlu	20	6,83
060 058	MLX-4230AC	4CO,5A,230VAC, LED+Test Butonlu	20	5,83



MLX-4230AC

Soket ve Aksesuarlar

Malzeme Kodu	Tip	Açıklama	Paket Adetli	Birim Fiyat (USD)
060 070	MS2CO	2CO,12A Soket, MLX-2 için	10	3,57
060 080	MS4CO	4CO,10A Soket, MLX-4 için	10	3,84
060 075	MA106C	8 li köprü, MS2CO ve MS4CO için	10	2,60



MS2CO



STANDART ETİKETLEME ÇÖZÜMLERİ

Yazılı Klemens Etiketleri

Malzeme Kodu	Tip	Açıklama	Paket Adeti	Birim Fiyat (TL)
071.000	MYDE 10x5	10x5 Besiksüz klemens etiketi	500	0,39
071...	MYDE 10x5	10x5 Yazılı klemens etiket	500	0,39

*Si 2000 plotter ile yazdırılır.

Molwex klemenslere uygun etiketlerdir.



MYDE 10x5

Yazılı Klemens Etiketleri

Malzeme Kodu	Tip	Açıklama	Malzeme Kodu	Tip	Açıklama	Malzeme Kodu	Tip	Açıklama
071.001	MYDE 10x5	(0)	071.030	MYDE 10x5	(351-400)	071.059	MYDE 10x5	(O)
071.002	MYDE 10x5	(1)	071.031	MYDE 10x5	(401-450)	071.060	MYDE 10x5	(P)
071.003	MYDE 10x5	(2)	071.032	MYDE 10x5	(451-500)	071.061	MYDE 10x5	(Q)
071.004	MYDE 10x5	(3)	071.033	MYDE 10x5	(501-550)	071.062	MYDE 10x5	(R)
071.005	MYDE 10x5	(4)	071.034	MYDE 10x5	(551-600)	071.063	MYDE 10x5	(S)
071.006	MYDE 10x5	(5)	071.035	MYDE 10x5	(601-650)	071.064	MYDE 10x5	(T)
071.007	MYDE 10x5	(6)	071.036	MYDE 10x5	(651-700)	071.065	MYDE 10x5	(U)
071.008	MYDE 10x5	(7)	071.037	MYDE 10x5	(701-750)	071.066	MYDE 10x5	(V)
071.009	MYDE 10x5	(8)	071.038	MYDE 10x5	(751-800)	071.067	MYDE 10x5	(W)
071.010	MYDE 10x5	(9)	071.039	MYDE 10x5	(801-850)	071.068	MYDE 10x5	(X)
071.011	MYDE 10x5	(10)	071.040	MYDE 10x5	(851-900)	071.069	MYDE 10x5	(Y)
071.012	MYDE 10x5	(11-10)	071.041	MYDE 10x5	(901-950)	071.070	MYDE 10x5	(Z)
071.013	MYDE 10x5	(11-20)	071.042	MYDE 10x5	(951-999)	071.071	MYDE 10x5	([L1)
071.014	MYDE 10x5	(21-30)	071.043	MYDE 10x5	(610-630)	071.072	MYDE 10x5	([L2)
071.015	MYDE 10x5	(31-40)	071.044	MYDE 10x5	(631-660)	071.073	MYDE 10x5	([L3)
071.016	MYDE 10x5	(41-50)	071.045	MYDE 10x5	(661-690)	071.074	MYDE 10x5	([RSTN*])
071.017	MYDE 10x5	(51-60)	071.046	MYDE 10x5	(691-720)	071.075	MYDE 10x5	([MP])
071.018	MYDE 10x5	(61-70)	071.047	MYDE 10x5	(721-750)	071.076	MYDE 10x5	([+])
071.019	MYDE 10x5	(71-80)	071.048	MYDE 10x5	(751-780)	071.077	MYDE 10x5	([-])
071.020	MYDE 10x5	(81-90)	071.049	MYDE 10x5	(781-810)	071.078	MYDE 10x5	([*])
071.021	MYDE 10x5	91-100)	071.050	MYDE 10x5	(811-840)	071.079	MYDE 10x5	([+])
071.022	MYDE 10x5	(10-100)	071.051	MYDE 10x5	(841-870)	071.080	MYDE 10x5	([-])
071.023	MYDE 10x5	(1-50)	071.052	MYDE 10x5	(871-900)	071.081	MYDE 10x5	([*])
071.024	MYDE 10x5	(51-100)	071.053	MYDE 10x5	(901-930)	071.082	MYDE 10x5	([+])
071.025	MYDE 10x5	(101-150)	071.054	MYDE 10x5	(931-960)	071.083	MYDE 10x5	([-])
071.026	MYDE 10x5	(151-200)	071.055	MYDE 10x5	(961-990)	071.084	MYDE 10x5	([*])
071.027	MYDE 10x5	(201-250)	071.056	MYDE 10x5	(A)	071.085	MYDE 10x5	([RSTN*])
071.028	MYDE 10x5	(251-300)	071.057	MYDE 10x5	(B)	071.086	MYDE 10x5	([MP])
071.029	MYDE 10x5	(301-350)	071.058	MYDE 10x5	(C)	071.087	MYDE 10x5	([+])
						071.088	MYDE 10x5	([-])
						071.089	MYDE 10x5	([*])
						071.090	MYDE 10x5	([+])
						071.091	MYDE 10x5	([-])



Kablo Bağı Etiketleri

Malzeme Kodu	Tip	Açıklama	Paket Adetli	Birim Fiyat (TL)
025 001	CTL 1 29x8	29x8 Etiket alanına sahip termal	100	1.72
025 002	CTL 2 39x15	39x15 Etiket alanına sahip termal	100	2.70



Kablo Bağı Etiketleri İçin Etiket

Malzeme Kodu	Tip	Açıklama	Yazdırma Alanı mmxmm	Paket Adetli	Birim Fiyat (TL)
025 003	TL-CTL1 29x8 Y/W	CTL 1 Etiketine uygun, Sarı/Beyaz	29x8	1000	0.76
025 004	TL-CTL2 39x15 Y/W	CTL 2 Etiketine uygun, Sarı/Beyaz	39x15	1000	0.84

***TL-CTL , MTT-MTE termal yazıcılar ile yazdırılır.

TL-CTL 1



Standart Kablo Etiketleri Montaj Öncesi

Malzeme Kodu	Tip	Açıklama	Paket Adetli	Birim Fiyat (TL)
016 ...	CHG 0	0,75 - 1,5 mm ²	200	0.26
016 ...	CHG 1	1,5 - 2,5 mm ²	200	0.29
016 ...	CHG 2	2,5 - 10 mm ²	200	0.43

***CHG , kesik halde paketler halindedir.

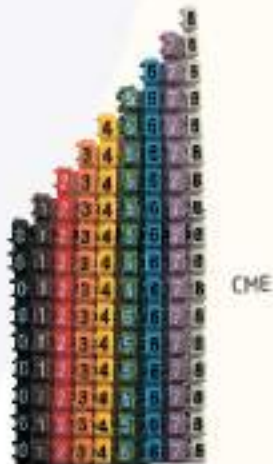

Standart Kablo Etiketleri Montaj Sonrası

Malzeme Kodu	Tip	Açıklama	Paket Adetli	Birim Fiyat (TL)
015 ...	CHE 1	0,75 - 1,5 mm ²	512	0.21
015 ...	CHE 2	1,5 - 2,5 mm ²	512	0.23
015 ...	CHE 3	4 - 6 mm ²	504	0.24

Montaj Öncesi

Rakam	CMG 0	CMG 1	CMG 2	Renk
0	016 001	016 048	016 095	San
1	016 002	016 049	016 096	San
2	016 003	016 050	016 097	San
3	016 004	016 051	016 098	San
4	016 005	016 052	016 099	San
5	016 006	016 053	016 100	San
6	016 007	016 054	016 101	San
7	016 008	016 055	016 102	San
8	016 009	016 056	016 103	San
9	016 010	016 057	016 104	San
A	016 011	016 058	016 105	San
B	016 012	016 059	016 106	San
C	016 013	016 060	016 107	San
D	016 014	016 061	016 108	San
E	016 015	016 062	016 109	San
F	016 016	016 063	016 110	San
G	016 017	016 064	016 111	San
H	016 018	016 065	016 112	San
I	016 019	016 066	016 113	San
J	016 020	016 067	016 114	San
K	016 021	016 068	016 115	San
L	016 022	016 069	016 116	San
M	016 023	016 070	016 117	San
N	016 024	016 071	016 118	San
O	016 025	016 072	016 119	San
P	016 026	016 073	016 120	San
Q	016 027	016 074	016 121	San
R	016 028	016 075	016 122	San
S	016 029	016 076	016 123	San
T	016 030	016 077	016 124	San
U	016 031	016 078	016 125	San
V	016 032	016 079	016 126	San
W	016 033	016 080	016 127	San
X	016 034	016 081	016 128	San
Y	016 035	016 082	016 129	San
Z	016 036	016 083	016 130	San
L1	016 037	016 084	016 131	San
L2	016 038	016 085	016 132	San
L3	016 039	016 086	016 133	San
MP	016 040	016 087	016 134	Mavi
*	016 041	016 088	016 135	San
.	016 042	016 089	016 136	San
/	016 043	016 090	016 137	San
-	016 044	016 091	016 138	San
+	016 045	016 092	016 139	Kırmızı
-	016 046	016 093	016 140	Mavi
()	016 047	016 094	016 141	San

CMG 0



CMG 1



CMG 2



CME 1



CME 2



CME 3



Montaj Sonrası

Rakam	CME 1	CME 2	CME 3	Renk
0	015 001	015 045	015 089	Siyah
1	015 002	015 046	015 090	Kahverengi
2	015 003	015 047	015 091	Kırmızı
3	015 004	015 048	015 092	Turuncu
4	015 005	015 049	015 093	San
5	015 006	015 050	015 094	Yeşil
6	015 007	015 051	015 095	Mavi
7	015 008	015 052	015 096	Mor
8	015 009	015 053	015 097	Gri
9	015 010	015 054	015 098	Beyaz
A	015 017	015 061	015 105	San
B	015 018	015 062	015 106	San
C	015 019	015 063	015 107	San
D	015 020	015 064	015 108	San
E	015 021	015 065	015 109	San
F	015 022	015 066	015 110	San
G	015 023	015 067	015 111	San
H	015 024	015 068	015 112	San
I	015 025	015 069	015 113	San
J	015 026	015 070	015 114	San
K	015 027	015 071	015 115	San
L	015 028	015 072	015 116	San
M	015 029	015 073	015 117	San
N	015 030	015 074	015 118	San
O	015 031	015 075	015 119	San
P	015 032	015 076	015 120	San
Q	015 033	015 077	015 121	San
R	015 034	015 078	015 122	San
S	015 035	015 079	015 123	San
T	015 036	015 080	015 124	San
U	015 037	015 081	015 125	San
V	015 038	015 082	015 126	San
W	015 039	015 083	015 127	San
X	015 040	015 084	015 128	San
Y	015 041	015 085	015 129	San
Z	015 042	015 086	015 130	San
()	015 011	015 055	015 099	San
.	015 012	015 056	015 100	San
*	015 013	015 057	015 101	San
-	015 014	015 058	015 102	San
/	015 015	015 059	015 103	San
+	015 016	015 060	015 104	San
A-Z	015 043	015 097	015 131	Turuncu
MP	015 044	015 098	015 132	San



PLOTTER VE AKSESUARLARI



SI2000

Plotter ve Aksesuarları

Malzeme Kodu	Tip	Açıklama	Paket Adetli	Birim Fiyat (TL)
010 100	SI2000	Plotter Set (Yazdırıcı - Plaka - Kalem)	1	Sorunuz
010 101	SI2003T3	0.35 mm Plotter Kalem	1	1.666,00



SIHF65LW

Klemens Etiketleri

Malzeme Kodu	Tip	Klemens Uygunluğu	Yazdırma Alanı (mmxmm)	Klemens mm ²	Paket Adetli	Birim Fiyat (TL)
044 001	SIHF65LW	Weldmüler-Cabur	10x5	2.5	4400	0.65
044 002	SIHF66LW	Weldmüler-Cabur	10x6	4.0	3600	0.69



SIHF41017W

Cihaz Etiketleri

Malzeme Kodu	Tip	Açıklama	Yazdırma Alanı (mmxmm)	Renk	Paket Adetli	Birim Fiyat (TL)
044 014	SIHF41017W	Yapışkanlı	17x10	Beyaz	288	2,29
044 015	SIHF41017Y	Yapışkanlı	17x10	Sarı	288	2,29



SIHF 2W/10

SIHF 2W/10

Kablo İşaretleme Plakaları

Malzeme Kodu	Tip	Açıklama	Yazdırma Alanı (mmxmm)	Renk	Paket Adetli	Birim Fiyat (TL)
044 004	SIHF 2W/10	TTE Kırflar için	10x4	Beyaz	3.000	1,28
044 005	SIHF 2W/10	TTE Kırflar için	10x4	Sarı	3.000	1,28
044 006	SIHF 2W/15	TTE Kırflar için	15x4	Beyaz	3.000	1,46
044 007	SIHF 2W/15	TTE Kırflar için	15x4	Sarı	3.000	1,46



TERMAL YAZICI ÇÖZÜMLERİ

EVOMAX

GENEL BAKIŞ

SI2K termal transfer sisteminin evrimine EVOMAX adı verilir. Bu Grafoplast™'a özgü sistem, elektrikli bileşenlerin markalanmasını makul bir maliyetle arttırabilen yüksek kalite, güvenilirlik ve performans düzeyleriyle tanınan bir sistemdir. Ayrıca, uzun bir süre dayanabilen özelleştirilmiş plakalar oluşturarak yüksek çözünürlüklü logolar, barkodlar ve grafik sembolleri de yazdırabilirsiniz. Çalışma süresini optimum seviyeye getirmek için yeni yüksek hassasiyetli kalite kontrol ve tüketim optimizasyonuna ve maksimum yürütme doğruluğuna izin veren parametrik sensörlere sahip kompakt boyutlu bir yazıcıdır. Sarf malzemelerinin tamamını; kablo ve iletkenlerin, klemens ve aksesuarların, pano ve yüzey etiketlerin, modüler şeritlerin ve özelleştirilmiş plakaların işaretlenmesine kadar tüm endüstriyel tanımlama ihtiyaçlarını karşılar.

GÜÇLÜ YANLARI



Opsiyonel olarak otomatik veya manuel mod kullanımı Yazıcı, kablolar veya klemensler için bağımsız olarak 1000'den fazla etiket yazdırabilen otomatik besleyici ile donatılmıştır, bu sayede kullanıcı zamanından önemli ölçüde tasarruf sağlar.



En zorlu talepleri bile karşılamak için saatte 8500 kablo etiketine kadar baskı; Kesin ve uzun ömürlü markalama sağlamak için siyah veya renkli, özel reçine bazlı şeritler ile yüksek çözünürlüklü baskı (300 dpi).



Uzun süre kullanılmadığında bile hemen kullanıma hazır. Entegre temizleme seti sayesinde minimum bakım gerektirir ve şeridin hızlı değiştirilmesi kullanımı çok kolaylaştırır. Yazdırılacak etiketler, yazıcıya kolayca ve hızlı bir şekilde yerleştirilmek üzere modüllere monte edilir.



TEKNİK ÖZELLİKLER

Türü	Masaüstü Endüstriyel Yazıcı
Teknoloji	Termal Transfer
Yükleme	Otomatik ve Manuel
Çözünürlük	300 dpi
Yazdırılabilir Alan	54 x 496 mm (yükseklik x uzunluk)
Max Yazdırılabilir Alan	80 x 500 mm (yükseklik x uzunluk)
Boyutlar	423 x 240 x 208 mm
Ağırlık	9,5 kg
İşletim Sistemleri	Windows XP (64 bit), Vista, 7, Win 8 ve 10
Yazma Hızı	60 mm/saat'e kadar
Çalışma Koşulları	+15°C 'den +32,5°C 'ye kadar; 10% Rh'den 85% Rh'ye kadar

Kart Printer ve Aksesuarları

Malzeme Kodu	Tip	Açıklama	Paket Adeti	Birim Fiyat (TL)
044 000	EVOMAX	Termal card printer set	1	Sorunsuz
030 005	GR50X1308L	130 mt Grafoplast Evomax a uygun ribbon	1	3.576,80
044 206	SİZK0017	Klippers Etiketleri için Plaka	1	2.100,00
044 210	SİZK0021	Kablo Etiketleri için Plaka	1	2.100,00
044 215	SİZKCLEAN	Temizleme Ekipmanı (8 Metre)	1	1.500,00

EVO MAX



Klemens Etiketleri

Malzeme Kodu	Tip	Açıklama	Paket Adeti	Birim Fiyat (TL)
044 021	SI2KT85210CWPC	Molwex / Phoenix Contact Klemensler için 10 / 5 Etiket	4500	1,47
044 016	SI2KT85210LWMC	Weidmüller / Raab / Onka Klemensler için 10 / 5 Etiket. Etiket pimi yanda	4500	1,47
044 022	SI2KT860100WPC	Weidmüller Klemensler için 10/5 Etiket	4500	1,47
044 023	SI2KT85210CW	Wago / Entrelec Klemensler için 10 / 5 Etiket	4500	1,47
044 024	SI2KT85010LWMC	Weidmüller / Raab / Onka Klemensler için 10 / 5 Etiket. Etiket pimi ortada	4500	1,47

SI2K0017

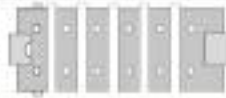

Endüstriyel Otomasyon

Endüstriyel Tesisat

Endüstriyel Kablo Düzeni

Diğer Sistem



EVO MAX

KABLO ETİKETLERİ

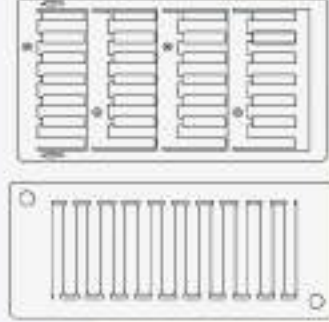

Bu polikarbonat etiketler kabloların tanımlamak için kullanılır ve kablo etiketleri için olan kılıf ve tutucular ile uyumludur. Gri, turuncu, mavimsiyah ve yeşil renkleri mevcuttur. Bu ürünler TTE Şeffaf kılıflar ile kullanılır.

Kablo Etiketleri

Malzeme Kodu	Tip	Açıklama	Renk	Paket Adeti	Birim Fiyat (TL)
044 050	SI2K02W10NMC	10x4 mm uzunluğunda TTE kılıflar için etiket	Beyaz	3600	1,89
044 051	SI2K02W10NMC	10x4 mm uzunluğunda TTE kılıflar için etiket	Sarı	3600	1,89
044 052	SI2K02W15NMC	15x4 mm uzunluğunda TTE kılıflar için etiket	Beyaz	2400	2,08
044 053	SI2K02W15NMC	15x4 mm uzunluğunda TTE kılıflar için etiket	Sarı	2400	2,08
044 054	SI2K02W30MC	30x4 mm uzunluğunda TTE kılıflar için etiket	Beyaz	2000	3,32
044 055	SI2K02W30MC	30x4 mm uzunluğunda TTE kılıflar için etiket	Sarı	2000	3,32



Endüstriyel Otomasyon

Endüstriyel Tesisat

Endüstriyel Kablo Düzeni

Dâhil Sistem

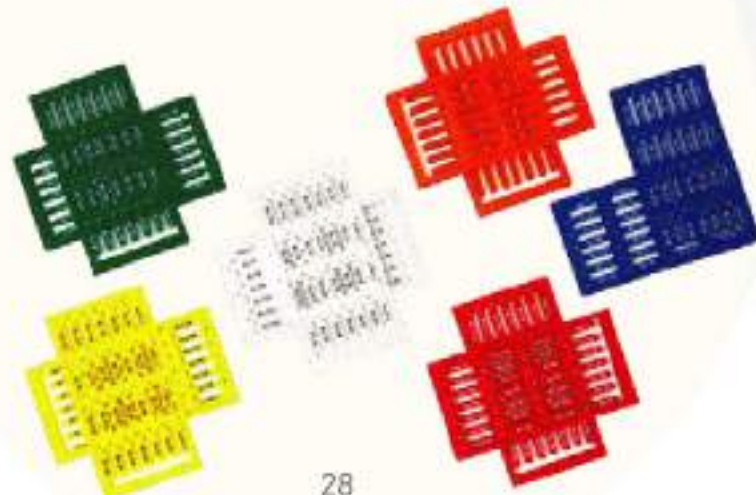

EVO MAX

DÜZ ETİKETLER KABLOLAR İÇİN



Bu düz kablo etiketleri, kablo ve iletken maddelerin tanımlanması için kullanılır. Gri, turuncu, mavi ve yeşil renkleri mevcuttur.
Bu ürünler TTE-N Şeffaf köfler ile kullanılır.

Kablo Etiketleri

Malzeme Kodu	Tip	Açıklama	Renk	Paket Adet	Birim Fiyat (TL)
044 111	EVOCT10W	10x4 mm uzunluğunda TTE-N için etiket	Beyaz	2464	1.89
044 112	EVOCT10Y	10x4 mm uzunluğunda TTE-N için etiket	Sarı	2464	1.89
044 113	EVOCT15W	15x4 mm uzunluğunda TTE-N için etiket	Beyaz	1848	2.08
044 114	EVOCT15Y	15x4 mm uzunluğunda TTE-N için etiket	Sarı	1848	2.08
044 115	EVOCT30W	30x4 mm uzunluğunda TTE-N için etiket	Beyaz	1232	3.12
044 116	EVOCT30Y	30x4 mm uzunluğunda TTE-N için etiket	Sarı	1232	3.12

Endüstriyel Otomasyon

Endüstriyel Tesisat

Endüstriyel Kablo Düzeni

Dâhilî Sistem



EVO MAX

SARMA ETİKETLER KABLOLAR İÇİN



Etiketler iki parçadan oluşur: biri kabloya sabitlenecek olan ve üzerine yazılabilecek etiket ve diğer yazıyı korumak için yazının üzerine sarılacak olan şeffaf etiket. Kablolara ve kılıflarına, ayrıca büyük çaplarını tanımlanmasına izin verir.

Kablo Etiketleri

Malzeme Kodu	Tip	Yazılabilir Alan A mm x B mm x C mm	Kablo Çapı	Renk	Paket Adetli	Birim Fiyat (TL)
044 090	EV05L034013W	45x13x13	2,90 + 5,70	Beyaz	600	3,75
044 081	EV05L072025W	57,5x25,5x25,5	12,50 + 25,00	Beyaz	150	16,59
044 082	EV05L034013Y	45x13x13	2,90 + 5,70	Sarı	600	3,75
044 083	EV05L072025Y	57,5x25,5x25,5	12,50 + 25,00	Sarı	150	16,59

Endüstriyel Otomasyon

Endüstriyel Tesisat

Endüstriyel Kablo Düzeni

D8Hil Sistem

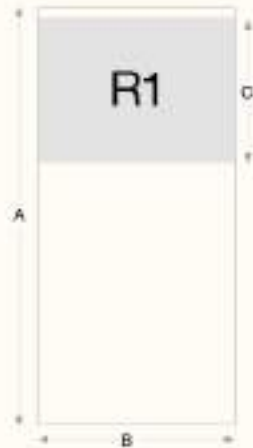
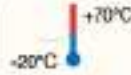

EVO MAX

KABLO BAĞLI ETİKETLER KABLOLAR İÇİN

Kablo demetlerini veya kırfları tanımlamak için kullanılırlar; farklı renkler, türü ihtiyaçlara göre ayırt etmeyi sağlar.

Kablo Etiketleri

Malzeme Kodu	Tip	Yazdırma Alanı mm x mm	Renk	Paket Adeti	Birim Fiyat (TL)
044 093	EVOCT1025W	25X10	Beyaz	720	13,69
044 094	EVOCT1025Y	25X10	San	720	13,69
044 095	EVOCT1060W	60X10	Beyaz	270	20,54
044 096	EVOCT1060Y	60X10	San	270	20,54
044 097	EVOCT1080W	80X10	Beyaz	180	25,11
044 098	EVOCT1080Y	80X10	San	180	25,11
044 099	EVOCT1525W	25X15	Beyaz	432	18,26
044 100	EVOCT1525Y	25X15	San	432	18,26
044 101	EVOCT1560W	60X15	Beyaz	162	25,11
044 102	EVOCT1560Y	60X15	San	162	25,11
044 103	EVOCT1580W	80X15	Beyaz	108	29,67
044 104	EVOCT1580Y	80X15	San	108	29,67
044 105	EVOCT2525W	25X25	Beyaz	576	20,54
044 106	EVOCT2525Y	25X25	San	576	20,54
044 107	EVOCT2560W	60X25	Beyaz	216	27,38
044 108	EVOCT2560Y	60X25	San	216	27,38
044 109	EVOCT2580W	80X25	Beyaz	144	31,95
044 110	EVOCT2580Y	80X25	San	144	31,95

Endüstriyel Otomasyon

Endüstriyel Tesisat

Endüstriyel Kablo Düzeni

Dâhil Sistem

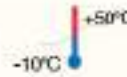

EVO MAX
**BUTONLAR / KANALLAR
İÇİN ETİKETLER
YAPIŞKANLI**

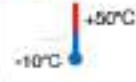

Etiket tubucusu ile veya doğrudan yüzeye uygulanabilir.
Etiket Tubucularını görmek için lütfen sayfa 19'a gidiniz.

Kablo Etiketleri

Malzeme Kodu	Tip	Yazdırma Alanı mm x mm	Renk	Paket Adedi	Birim Fiyat (TL)
D44 057	EVD40720W	8x20	Beyaz	1260	3,75
D44 058	EVD40827W	8x27	Beyaz	440	5,82
D44 017	EVD41527W	15x27	Beyaz	264	8,30
D44 059	EVD41827W	18x27	Beyaz	288	10,38
D44 060	EVD42727W	27x27	Beyaz	288	12,45
D44 018	EVD41550W	15x50	Beyaz	132	16,59
D44 061	EVD41567W	15x67	Beyaz	99	22,82
D44 200	EVD43070W	30x70	Beyaz	33	62,21
D44 201	EVD44090W	40x90	Beyaz	22	68,44
D44 019	EVD460100W	60x100	Beyaz	22	72,58
D44 062	EVD41017Y	10x17	Sarı	1080	2,92
D44 063	EVD40720Y	8x20	Sarı	1260	3,75
D44 064	EVD40827Y	8x27	Sarı	440	5,82
D44 065	EVD41527Y	15x27	Sarı	264	8,30
D44 066	EVD41827Y	18x27	Sarı	288	10,38
D44 067	EVD42727Y	27x27	Sarı	288	12,45
D44 068	EVD41550Y	15x50	Sarı	132	16,59
D44 069	EVD41567Y	15x67	Sarı	99	22,82
D44 202	EVD43070Y	30x70	Sarı	33	62,21
D44 203	EVD44090Y	40x90	Sarı	22	68,44
D44 070	EVD460100Y	60x100	Sarı	22	72,58
D44 071	EVD41017M	10x17	Gümüş	1080	2,92
D44 072	EVD40720M	8x20	Gümüş	1260	3,75
D44 073	EVD40827M	8x27	Gümüş	440	5,82
D44 074	EVD41527M	15x27	Gümüş	264	8,30
D44 075	EVD41827M	18x27	Gümüş	288	10,38
D44 076	EVD42727M	27x27	Gümüş	288	12,45
D44 077	EVD41550M	15x50	Gümüş	132	16,59
D44 078	EVD41567M	15x67	Gümüş	99	22,82
D44 204	EVD43070M	30x70	Gümüş	33	62,21
D44 205	EVD44090M	40x90	Gümüş	22	68,44
D44 079	EVD460100M	60x100	Gümüş	22	72,58

EVO MAX

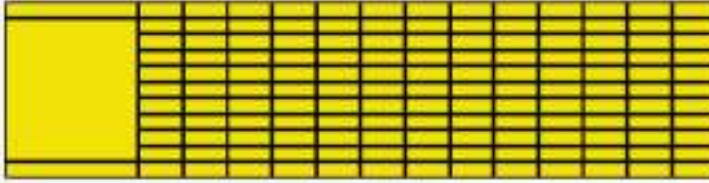
CİHAZ ETİKETLERİ
PANO İÇİ
 VINYL / YAPIŞKANLI



Bu etiketler panel içindeki ekipmanların tanımlaması için uygundur.

Cihaz Etiketleri

Malzeme Kodu	Tip	Yazılabilir Alan mm x mm	Renk	Paket Adetli	Birim Fiyat (TL)
044 151	EV0FX0512Y	5x12	Sarı	2400	0,64
044 154	EV0FX0615Y	6x15	Sarı	2400	1,11
044 157	EV0FX1017Y	10x17	Sarı	2800	1,23
044 160	EV0FX0920Y	9x20	Sarı	1000	1,25
044 163	EV0FX0935Y	9x35	Sarı	600	1,51

Endüstriyel Otomasyon

Endüstriyel Tesisat

Endüstriyel Kablo Düzeni

Dâhil Sistem

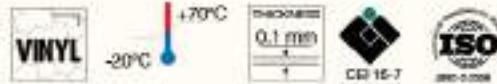



MTT-N300



MTE-200

Termal Yazıcı

Malzeme Kodu	Tip	Açıklama	Paket Adetli	En / Boy mm	Birim Fiyat (TL)
031 000	ILABELING	Yazılım	1		Sorunuz
031 003	MTT-N300	Termal yazıcı, 300 dpi	1		Sorunuz
031 004	MTE-200	Termal yazıcı, 300 dpi	1		Sorunuz
026 015	MTE - APT	Yazıcı için Daralan Makaron Aparat	1		500,50



SR-30x300



SR-74x50

Ribon

Malzeme Kodu	Tip	Açıklama	Paket Adetli	En / Boy mm / m	Birim Fiyat Metre / (TL)
030 001	SR-30X300	MTT-MTE yazıcılara uygun ribon	1	30 / 300	858,00
030 002	SR-50X300	MTT-MTE yazıcılara uygun ribon	1	50 / 300	1040,00
030 003	SR-110X300	MTT-MTE yazıcılara uygun ribon	1	110 / 300	2.275,00
030 004	SR-74X50	Küçük yazıcılara uygun ribon	1	50 / 74	572,00



MTDE 40

Serit Etiket

Malzeme Kodu	Tip	Açıklama	Paket Adetli	En / Boy mm / m	Birim Fiyat (TL)
018 003	MTDE 40	Molwex İdemensler için Serit Etiket	1	10 / 25	471,90
018 001	MTSL 40	Klemensler için serit etiket	1	11,2 / 15	300,30
018 002	MTSL 40	Klemensler için serit etiket	1	11,2 / 25	471,90

*** MTSL 40, MTT-MTE termal yazıcı ile yazdırılabilir.

Pano - Buton Etiket Tutucuları

Malzeme Kodu	Tip	Açıklama	Paket Adetli	En x Boy mm x mm	Birim Fiyat (TL)
017 001	Y-KPIP-40x30-18x27	18X27 Etikete uygun, Buton etiket kılıfı	100	18X27	5,20
017 002	Y-KPIP 5	15X27 Etikete uygun, Buton etiket kılıfı	100	15X27	4,68
017 006	Y-KPIP T	15X27 Etikete uygun, Buton etiket kılıfı	100	15X27	4,68
017 003	Y-KPIP-17X30	15X27 Etikete uygun, Pano etiket kılıfı	100	15X27	4,42
017 004	Y-KPIP-17X52	17X50 Etikete uygun, Pano etiket kılıfı	100	17X50	5,72
017 005	Y-KPIP-17X70	17X67 Etikete uygun, Pano etiket kılıfı	50	17X67	6,01

Pano - Buton Etiket Tutucuları için Etiketler

Malzeme Kodu	Tip	Açıklama	Paket Adetli	En x Boy mm x mm	Birim Fiyat (TL)
023 002	T-KPIP 40-27X18 WW	Y-KPIP 40x30 Buton Etiketine uygun	1000	18X27	0,77
023 003	T-KPIP 40-27X15 WW	Y-KPIP-17x30 - 5 - T Etiketine uygun	1000	17X30	0,77
023 004	T-KPIP-40-50X15 WW	Y-KPIP-17X52 Pano Etiketine uygun	1000	17X52	0,86
023 005	T-KPIP-40-67X15 WW	Y-KPIP-17X70 Pano Etiketine uygun	1000	17X70	1,29

*** T-KPIP 40, MTT-MTE termal yazıcı ile yazdırılabilir.

*** T-KPIP 40, bir taraf beyaz - bir taraf sarıdır.

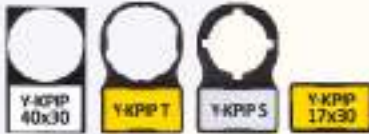

Y-KPIP Uygulama

T-KPIP 27x15

T-KPIP 27x18

T-KPIP 50x15

T-KPIP 67x15

Acil Stop Etiketi

Malzeme Kodu	Tip	Açıklama	Paket Adetli	Birim Fiyat (TL)
048 190	MET60	60 mm acil stop etiketi	10	24,17
048 200	MET90	90 mm acil stop etiketi	10	39,04



Kablo İşaretleme Plakaları - Düz

Malzeme Kodu	Tip	Açıklama	Paket Adetli	En x Boy mm x mm	Birim Fiyat (TL)
023 020	YSA10 W	TTE-N için kablo işaretleme etiketi, Beyaz	12000	10 x 4	1,04
023 021	YSA15 W	TTE-N için kablo işaretleme etiketi, Beyaz	12000	15 x 4	1,08
023 022	YSA20 W	TTE-N için kablo işaretleme etiketi, Beyaz	6000	20 x 4	1,69
023 023	YSA30 W	TTE-N için kablo işaretleme etiketi, Beyaz	6000	30 x 4	1,81
023 024	YSA10 Y	TTE-N için kablo işaretleme etiketi, Sarı	12000	10 x 4	1,04
023 025	YSA15 Y	TTE-N için kablo işaretleme etiketi, Sarı	12000	15 x 4	1,08
023 026	YSA20 Y	TTE-N için kablo işaretleme etiketi, Sarı	6000	20 x 4	1,69
023 027	YSA30 Y	TTE-N için kablo işaretleme etiketi, Sarı	6000	30 x 4	1,81

*** YSA Etiketler, MTT-MTE termal yazıcı ile yazdırılabilir.



MTT-N300



YSA10 W

Düz İşaretleme plakaları için Şeffaf Tüpler

Malzeme Kodu	Tip	Kablo Kesiti	Paket Adetli	Boy mm	Birim Fiyat (TL)
028 103	TTE-N 10/1,5-2,5	1,5-2,5 mm ²	500	10 mm	0,63
028 104	TTE-N 10/2,5-4,0	2,5-4,0 mm ²	500	10 mm	0,64
028 108	TTE-N 15/1,5-2,5	1,5-2,5 mm ²	500	15 mm	0,75
028 109	TTE-N 15/2,5-4,0	2,5-4,0 mm ²	500	15 mm	0,81
028 110	TTE-N 15/6-10	6-10 mm ²	500	15 mm	0,89
028 116	TTE-N 20/1,5-2,5	1,5-2,5 mm ²	500	20 mm	0,93
028 117	TTE-N 20/2,5-4	2,5-4,0 mm ²	500	20 mm	1,01
028 124	TTE-N 30/1,5-2,5	1,5-2,5 mm ²	500	30 mm	1,33
028 125	TTE-N 30/2,5-4,0	2,5-4,0 mm ²	500	30 mm	1,37



TTE-N 10



TTE-N 20

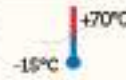



TPKIP 8x15



TTE 10



TTE 15



TTE 18



TTE 20



TTE 10/130

Kablo bağı ile kullanılabilir.

Kablo İşaretleme Plakaları - Katlamalı

Malzeme Kodu	Tip	Açıklama	Paket Adetli	En x Boy mm x mm	Birim Fiyat (TL)
023 006	TPKIP 40 - 8X10 W/Y	TTE için kablo işaretleme, Sarı-Beyaz	4.000	10 x 4	0,76
023 007	TPKIP 40 - 8X15 W/Y	TTE için kablo işaretleme, Sarı-Beyaz	4.000	15 x 4	0,80
023 009	TPKIP 40 - 8X20 W/Y	TTE için kablo işaretleme, Sarı-Beyaz	3.000	20 x 4	0,99
023 008	TPKIP 40 - 8X30 W/Y	TTE için kablo işaretleme, Sarı-Beyaz	2.500	30 x 4	1,43

*** TTKIP 40, MTT-MTE termal yazıcı ile yazdırılabilir.

Katlamalı İşaretleme Plakaları için Şeffaf tüpler

Malzeme Kodu	Tip	Kablo Kesiti	Paket Adetli	Boy mm	Birim Fiyat (TL)
028 001	TTE 10/0,5-1,0	0,5-1,0 mm ²	1000	10 mm	0,37
028 002	TTE 10/1,5-2,5	1,5-2,5 mm ²	3000	10 mm	0,37
028 003	TTE 10/2,5-4,0	2,5-4,0 mm ²	3000	10 mm	0,37
028 004	TTE 10/6-10	6-10 mm ²	3000	10 mm	0,59
028 005	TTE 10/16-25	16-25 mm ²	2000	10 mm	0,78
028 006	TTE 15/0,5-1,0	0,5-1,0 mm ²	1000	15 mm	0,42
028 007	TTE 15/1,5-2,5	1,5-2,5 mm ²	3000	15 mm	0,42
028 008	TTE 15/2,5-4,0	2,5-4,0 mm ²	3000	15 mm	0,47
028 009	TTE 15/6-10	6-10 mm ²	2000	15 mm	0,63
028 010	TTE 15/16-25	16-25 mm ²	1500	15 mm	0,82
028 012	TTE 18/1,5-2,5	1,5-2,5 mm ²	2000	18 mm	0,49
028 013	TTE 18/2,5-4,0	2,5-4,0 mm ²	3000	18 mm	0,49
028 014	TTE 18/6-10	6-10 mm ²	1500	18 mm	0,66
028 015	TTE 18/16-25	16-25 mm ²	1000	18 mm	0,85
028 049	TTE 20/1,5-2,5	1,5-2,5 mm ²	2000	20 mm	0,46
028 050	TTE 20/2,5-4,0	2,5-4,0 mm ²	2000	20 mm	0,51
028 051	TTE 20/6-10	6-10 mm ²	500	20 mm	0,54
028 052	TTE 20/16-25	16-25 mm ²	500	20 mm	0,58
028 017	TTE 23/1,5-2,5	1,5-2,5 mm ²	2000	23 mm	0,63
028 018	TTE 23/2,5-4,0	2,5-4,0 mm ²	2000	23 mm	0,63
028 019	TTE 23/6-10	6-10 mm ²	1000	23 mm	0,71
028 020	TTE 23/16-25	16-25 mm ²	500	23 mm	0,88
028 022	TTE 30/1,5-2,5	1,5-2,5 mm ²	1000	30 mm	0,77
028 023	TTE 30/2,5-4,0	2,5-4,0 mm ²	1000	30 mm	0,77
028 024	TTE 30/6-10	6-10 mm ²	500	30 mm	0,81
028 025	TTE 30/16-25	16-25 mm ²	500	30 mm	1,11
028 026	TTE 10/130	25-50 mm ²	500	10 mm	2,01
028 027	TTE 15/130	25-50 mm ²	500	15 mm	2,25

Kablo İşaretleme - Daralan Makaron

Malzeme Kodu	Tip	Açıklama	Paket Adeti	Amb. metre	Birim Fiyat Metre / (USD)
026 001	ISM - 2Y	Isıyla Daralan Makaron, 2.0 mm - Sarı	1	200	0.23
026 002	ISM - 3Y	Isıyla Daralan Makaron, 3.0 mm - Sarı	1	200	0.32
026 003	ISM - 4.5Y	Isıyla Daralan Makaron, 4.5 mm - Sarı	1	200	0.45
026 004	ISM - 6Y	Isıyla Daralan Makaron, 6.0 mm - Sarı	1	200	0.58
026 005	ISM - 10Y	Isıyla Daralan Makaron, 10 mm - Sarı	1	100	0.76
026 007	ISM - 12Y	Isıyla Daralan Makaron, 12 mm - Sarı	1	100	1.13
026 008	ISM - 15Y	Isıyla Daralan Makaron, 15 mm - Sarı	1	100	1.97
026 009	ISM - 20Y	Isıyla Daralan Makaron, 20 mm - Sarı	1	100	2.01
026 011	ISM - 25.4Y	Isıyla Daralan Makaron, 25.4 mm - Sarı	1	50	2.29
026 015	MTE - APT	MTE Yazıcılar İçin Aparat	1	1	500.50(t)

*** ISM, HTY-MTE termal yazıcı ile yazdırılabilir.

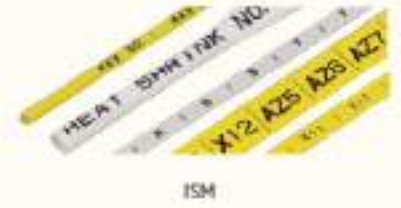

ISM

Kablo Üzerine Sarılan Etiketler

Malzeme Kodu	Tip	Kablo Çapı mm	Yazdırma Alanı mm x mm	Paket Adeti	Birim Fiyat (TL)
021 001	SLTP 40- W 12.7X19.5 D3	2.0-3.0	12.7x9.5	5000	1.38
021 002	SLTP 40- W 12.7X36.5 D7	3.9x7.6	12.7x12.7	5000	1.84
021 003	SLTP 40- W 19X23.8 D4	2.5-4.5	19x9.5	5000	2.06
021 004	SLTP 40- W 19X44.5 D10	4.7-10	19x12.7	5000	2.19
021 005	SLTP 40- W 25.4X36.5 D7	3.9-7.6	25.4x12.7	5000	2.28
021 006	SLTP 40- W 25.4X57.5 D7	6.0-12	25.4x19	1500	2.53
021 007	SLTP 40- W 25.4X95.25 D12	10.0-22	25.4x25.4	1500	3.66
021 008	SLTP 40- W 25.4X152.4 D36	16-36	25.4x38.1	500	4.54
021 009	SLTP 40- W 50.8X92.25 D22	10.0-22	50.8x25.4	400	5.46
021 010	SLTP 40- W 50.8X177.8 D44	19-44.5	50.8x38.1	250	7.27

*** SLTP 40, HTY-MTE termal yazıcı ile yazdırılabilir.



SLTP ETİKET

Lazer Yazıcı - Kablo Üzerine Sarılan Etiketler

Malzeme Kodu	Tip	Yazdırma Alanı A mm x B mm x C mm	Kablo Çapı mm	Renk	Paket Adeti	Birim Fiyat (TL)
021 011	SLTP 24X12X42	42x12.7x9.5	2.0-3.0	Beyaz	2400	1.53
021 012	SLTP 25X19X58	58x12.7x12.7	3.9x7.6	Beyaz	1650	2.10
021 013	SLTP 25X25X95	95x25.4x25.4	10.0-22	Beyaz	1100	2.47
021 014	SLTP 47X38X178	178x50.8x38.1	19-44.5	Beyaz	300	3.23
021 015	SLTP 24X12X42	42x12.7x9.5	2.0-3.0	Sarı	2400	1.53
021 016	SLTP 25X19X58	58x12.7x12.7	3.9x7.6	Sarı	1650	2.10
021 017	SLTP 25X25X95	95x25.4x25.4	10.0-22	Sarı	1100	2.47
021 018	SLTP 47X38X178	178x50.8x38.1	19-44.5	Sarı	300	3.23

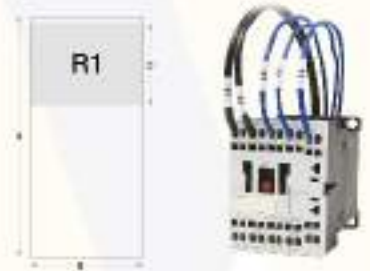

SLTP ETİKET

Lazer Yazıcı Etiketleri

Malzeme Kodu	Tip	Açıklama	Paket Adeti	En x Boy mm x mm	Birim Fiyat (TL)
020 001	POPL-12X9	Pano içi etiketleme, Sarı	4000	12X9	0.51
020 002	POPL-15X6	Pano içi etiketleme, Sarı	5400	15X6	0.50
020 003	POPL-15X9	Pano içi etiketleme, Sarı	3500	15X9	0.56
020 004	POPL-17X10	Pano içi etiketleme, Sarı	2880	17X10	0.62
020 005	POPL-20X8	Pano içi etiketleme, Sarı	5450	20X8	0.68





PET 40

İnce Pano Etiketleri

Malzeme Kodu	Tip	Açıklama	Paket Adetİ	En x Boy mm x mm	Birim Fiyat (TL)
022 034	HML 26.5X12 R S	İnce pano yüzey etiketi, Gümüş	3000	26.5X12	0,86
022 001	SPET 40-27X12.5 S	İnce pano yüzey etiketi, Gümüş	2500	27X12.5	0,65
022 002	SPET 40-27X15 S	İnce pano yüzey etiketi, Gümüş	2500	27X15	0,67
022 003	SPET 40-27X18 S	İnce pano yüzey etiketi, Gümüş	2500	27X18	0,75
022 004	SPET 40-35X18 S	İnce pano yüzey etiketi, Gümüş	1500	35X18	0,82
022 005	SPET 40-45X15 S	İnce pano yüzey etiketi, Gümüş	1500	45X15	0,76
022 006	SPET 40-70X30 S	İnce pano yüzey etiketi, Gümüş	250	70X30	4,28
022 007	SPET 40-90X40 S	İnce pano yüzey etiketi, Gümüş	250	90X40	4,62
022 008	SPET 40-100X73 W	İnce pano yüzey etiketi, Beyaz	300	100X73	6,44

* Diğer renkler için satış temsilcimizle irtibata geçebilirsiniz.

Pano İçi Etiketleme

Malzeme Kodu	Tip	Açıklama	Paket Adetİ	En x Boy mm x mm	Birim Fiyat (TL)
019 001	PET 40 - 12X9 S	Pano içi etiketleme, Gümüş	2500	12X9	0,20
019 002	PET 40 - 12X9 W	Pano içi etiketleme, Beyaz	2500	12X9	0,20
019 003	PET 40 - 12X9 Y	Pano içi etiketleme, Sarı	2500	12X9	0,20
019 019	PET 40 - 12X5 S	Pano içi etiketleme, Gümüş	5000	12X5	0,20
019 020	PET 40 - 12X5 W	Pano içi etiketleme, Beyaz	5000	12X5	0,20
019 021	PET 40 - 12X5 Y	Pano içi etiketleme, Sarı	5000	12X5	0,20
019 004	PET 40 - 15X6 S	Pano içi etiketleme, Gümüş	2500	15X6	0,21
019 005	PET 40 - 15X6 W	Pano içi etiketleme, Beyaz	2500	15X6	0,21
019 006	PET 40 - 15X6 Y	Pano içi etiketleme, Sarı	2500	15X6	0,21
019 007	PET 40 - 15X9 S	Pano içi etiketleme, Gümüş	2500	15X9	0,29
019 008	PET 40 - 15X9 W	Pano içi etiketleme, Beyaz	2500	15X9	0,29
019 009	PET 40 - 15X9 Y	Pano içi etiketleme, Sarı	2500	15X9	0,29
019 010	PET 40 - 17X10 S	Pano içi etiketleme, Gümüş	2500	17X10	0,29
019 011	PET 40 - 17X10 W	Pano içi etiketleme, Beyaz	2500	17X10	0,29
019 012	PET 40 - 17X10 Y	Pano içi etiketleme, Sarı	2500	17X10	0,29
019 013	PET 40 - 18X8 S	Pano içi etiketleme, Gümüş	2500	18X8	0,29
019 014	PET 40 - 18X8 W	Pano içi etiketleme, Beyaz	2500	18X8	0,29
019 015	PET 40 - 18X8 Y	Pano içi etiketleme, Sarı	2500	18X8	0,29
019 016	PET 40 - 40X6 Y	Pano içi etiketleme, Sarı	2500	40X6	0,49
019 017	PET 40 - 40X6 W	Pano içi etiketleme, Beyaz	2500	40X6	0,49
019 018	PET 40 - 40X6 S	Pano içi etiketleme, Gümüş	2500	40X6	0,49
022 023	HML 40 - 15X9 R Y	Pano içi etiketleme, Sarı	2500	15x9	0,43
022 100	WML 40 - 15X6 R Y	Pano içi etiketleme, Sarı	2500	15x6	0,43
022 101	WMLM - 15X6 R Y	Pano içi etiketleme, Sarı	9000	15x6	0,43

*** SPET - PET 40, MTT-MTE termal yapıcı ile yapdırılabilir.



PET 40

Kalın Pano Yüzey Etiketleri

Malzeme Kodu	Tip	Açıklama	Paket Adetli	En x Boy mm x mm	Birim Fiyat (TL)
024 001	TPSL 40- SV 27X12,5	Kalın pano yüzey etiketi, Gümüş	200	27X12,5	6,87
024 009	TPSL 40- YL 27X12,5	Kalın pano yüzey etiketi, Sarı	200	27X12,5	8,51
024 002	TPSL 40- SV 27X15	Kalın pano yüzey etiketi, Gümüş	150	27X15	7,87
024 010	TPSL 40- YL 27X15	Kalın pano yüzey etiketi, Sarı	150	27X15	8,51
024 003	TPSL 40- SV 27X18	Kalın pano yüzey etiketi, Gümüş	150	27X18	7,87
024 011	TPSL 40- YL 27X18	Kalın pano yüzey etiketi, Sarı	150	27X18	8,51
024 004	TPSL 40- SV 35X18	Kalın pano yüzey etiketi, Gümüş	125	35X18	12,87
024 012	TPSL 40- YL 35X18	Kalın pano yüzey etiketi, Sarı	125	35X18	14,10
024 005	TPSL 40- SV 45X15	Kalın pano yüzey etiketi, Gümüş	125	45X15	15,73
024 014	TPSL 40- YL 45X15	Kalın pano yüzey etiketi, Sarı	125	45X15	18,02
024 006	TPSL 40- SV 60X30	Kalın pano yüzey etiketi, Gümüş	125	60X30	27,89
024 015	TPSL 40- YL 60X30	Kalın pano yüzey etiketi, Sarı	125	60X30	29,89
024 007	TPSL 40- SV 90X45	Kalın pano yüzey etiketi, Gümüş	100	90X45	50,05
024 016	TPSL 40- YL 90X45	Kalın pano yüzey etiketi, Sarı	100	90X45	59,78

* Diğer renkler için satış temsilcimizle iletişime geçebilirsiniz.



TPSL 40

Kalın Pano Yüzey Etiketleri

Malzeme Kodu	Tip	Açıklama	Paket Adetli	En x Boy mm x mm	Birim Fiyat (TL)
024 001E	TPSL 40- SV 27X12,5	Kalın Pano Yüzey Etiketli, Gümüş	200	27X12,5	4,72
024 002E	TPSL 40- SV 27X15	Kalın Pano Yüzey Etiketli, Gümüş	150	27X15	5,30
024 003E	TPSL 40- SV 27X18	Kalın Pano Yüzey Etiketli, Gümüş	150	27X18	5,30
024 004E	TPSL 40- SV 35X18	Kalın Pano Yüzey Etiketli, Gümüş	125	35X18	10,39
024 005E	TPSL 40- SV 45X15	Kalın Pano Yüzey Etiketli, Gümüş	125	45X15	11,34
024 006E	TPSL 40- SV 60X30	Kalın Pano Yüzey Etiketli, Gümüş	125	60X30	18,88
024 007E	TPSL 40- SV 90X45	Kalın Pano Yüzey Etiketli, Gümüş	100	90X45	32,61

*** TPSL 40, MTT-MTE termal yazıcı ile yazdırılabilir.



TPSL 40

Kalın Buton Etiketleri

Malzeme Kodu	Tip	Açıklama	Paket Adetli	En x Boy mm x mm	Birim Fiyat (TL)
024 008	TPSL 40- SV 40x30x22	Kalın Buton Etiketli, Gümüş	100	40 x 30	12,87
024 013	TPSL 40- YL 40x30x22	Kalın Buton Etiketli, Sarı	100	40 x 30	13,85

*** TPSL 40, MTT-MTE termal yazıcı ile yazdırılabilir.



TPSL 40



MSL 40 - 0320 W



MSL 40 - 0820 Y

Yapışkanlı Şerit Etiketler

Malzeme Kodu	Tip	Açıklama	Renk	Ölçü cm x mt	Paket Adetli	Birim Fiyat (TL)
019 050	MSL 40-0320 S	Yapışkanlı Şerit etiket	Gümüş	3x20	1	572,00
019 051	MSL 40-0320 W	Yapışkanlı Şerit etiket	Beyaz	3x20	1	572,00
019 052	MSL 40-0320 Y	Yapışkanlı Şerit etiket	Sarı	3x20	1	572,00
019 053	MSL 40-0520 S	Yapışkanlı Şerit etiket	Gümüş	5x20	1	743,60
019 054	MSL 40-0520 W	Yapışkanlı Şerit etiket	Beyaz	5x20	1	743,60
019 055	MSL 40-0520 Y	Yapışkanlı Şerit etiket	Sarı	5x20	1	743,60
019 056	MSL 40-0820 S	Yapışkanlı Şerit etiket	Gümüş	8x20	1	972,40
019 057	MSL 40-0820 W	Yapışkanlı Şerit etiket	Beyaz	8x20	1	972,40
019 058	MSL 40-0820 Y	Yapışkanlı Şerit etiket	Sarı	8x20	1	972,40

*** MSL 40, MTT-MTE termal yazıcı ile yazdırılabilir.



MM - 40

Priz Kodlama Etiketi

Malzeme Kodu	Tip	Açıklama	Paket Adetli	En / Boy mm / cm	Birim Fiyat (TL)
045 001	MM 40	Priz kodlama Etiketi 8.1mmx 10.3 cm	500	8.1 / 10.3	2.50

*** MM 40, MTT-MTE termal yazıcı ile yazdırılabilir.



İkaz Etiketleri

Malzeme Kodu	Tip	Açıklama	Paket Adetli	Ölçü mm x mm	Birim Fiyat (TL)
048 100	BLE-1.5	L1-L2-L3 Bara Yapıştırma Etiketi	675	1.5 cm	0,36
048 108	BRE-1.5	R-S-T Bara Yapıştırma Etiket	675	1.5 cm	0,36
048 101	BNE-1.5	N Bara Yapıştırma Etiketi	675	1.5 cm	0,36
048 102	BTE-1.5	Topraklama Etiketi	675	1.5 cm	0,36
048 103	DL-5	Tehlike İşareti	280	5x5x5 cm	1,94
048 104	BLE-3	L1-L2-L3 Bara Yapıştırma Etiketi	360	3 cm	0,98
048 109	BRE-3	R-S-T Bara Yapıştırma Etiket	360	3 cm	0,98
048 105	BNE-3	N Bara Yapıştırma Etiketi	360	3 cm	0,98
048 106	BTE-3	Topraklama Etiketi	360	3 cm	0,98
048 107	DL-8	Tehlike İşareti	200	8x8x8 cm	3,38

Boş - A4 Yapışkanlı Kazıma Etiketleri

Malzeme Kodu	Tip	Kazıma Alanı (mm)	Üst Renk/ Alt Renk	Kalınlık mm	Paket Adeti	Birim Fiyat (TL)
048 050	MLX-KZM1 B/S	300X200	Beyaz / Siyah	0,8	1	221,65
048 051	MLX-KZM2 B/K	300X200	Beyaz / Kırmızı	0,8	1	221,65
048 052	MLX-KZM3 S/K	300X200	Sarı / Kırmızı	0,8	1	221,65
048 053	MLX-KZM4 S/Sİ	300X200	Sarı / Siyah	0,8	1	221,65
048 054	MLX-KZM5 TB	300X200	Turuncu / Beyaz	0,8	1	221,65
048 055	MLX-KZM6 S/B	300X200	Siyah/ Beyaz	0,8	1	221,65
048 056	MLX-KZM7 G/S	300X200	Gri / Siyah	0,8	1	221,65
048 057	MLX-KZM8 K/B	300X200	Kırmızı / Beyaz	0,8	1	221,65



MLX

Bölümlenmiş - A4 Yapışkanlı Kazıma Etiketleri

Malzeme Kodu	Tip	Kazıma Alanı (mm)	Üst Renk/ Alt Renk	Kalınlık mm	Etiket/ Plaka	Birim Fiyat (TL)
048 058	MLX-27X15 R G/S	27x15	Gri / Siyah	0,8	120	7,69
048 059	MLX-27X18 R G/S	27x18	Gri / Siyah	0,8	90	7,87
048 060	MLX-35X18 R G/S	35x18	Gri / Siyah	0,8	80	8,48
048 061	MLX-45X15 R G/S	45x15	Gri / Siyah	0,8	80	9,65
048 063	MLX-70X35 R G/S	70x35	Gri / Siyah	0,8	20	34,53
048 064	MLX-90X45 R G/S	90x45	Gri / Siyah	0,8	12	49,17



MLX



Molwex

YÜKSÜK ve
PABUÇ

İzoleli Kablo Yüksükleri

Malzeme Kodu	Tip	Kesit (mm ²)	Boy	AWG	Renk	Paket Adetli	Birim Fiyat (TL)
012 001	MKY 0,50/8	0,5	14	22	Turuncu	1000	0,19
012 002	MKY 0,75/8	0,75	14	20	Beyaz	1000	0,19
012 003	MKY 1,0/8	1	14	16	Sarı	1000	0,19
012 004	MKY 1,5/8	1,5	14	16	Kırmızı	1000	0,21
012 005	MKY 2,5/8	2,5	15	14	Mavi	500	0,25
012 006	MKY 4,0/9	4	16	12	Grİ	500	0,39
012 007	MKY 6,0/12	6	20	10	Siyah	250	0,52
012 008	MKY 10,0/12	10	21	7	Fİldİzİ	100	0,78
012 009	MKY 16,0/12	16	22	5	Yeşİl	100	0,94
012 010	MKY 25,0/16	25	29	4	Kahverengİ	50	1,85
012 011	MKY 35,0/16	35	30	2	Bej	50	2,11
012 012	MKY 50,0/20	50	36	1	Zeytin Yeşİl	25	4,42



MKY 0,50

İzoleli Çift Girişli Kablo Yüksükleri

Malzeme Kodu	Tip	Kesit (mm ²)	Boy	AWG	Renk	Paket Adetli	Birim Fiyat (TL)
011 001	MKY 2x0,5/8	2x0,5	8	22	Turuncu	1000	0,33
011 002	MKY 2x0,75/8	2x0,75	8	20	Beyaz	500	0,33
011 003	MKY 2x1,0/8	2x1,0	8	16	Sarı	500	0,34
011 004	MKY 2x1,5/8	2x1,5	8	16	Kırmızı	500	0,38
011 005	MKY 2x2,5/10	2x2,5	10	14	Mavi	250	0,62
011 006	MKY 2x4,0/12	2x4,0	12	12	Grİ	200	0,78
011 007	MKY 2x6,0/14	2x6,0	14	10	Siyah	100	1,06
011 008	MKY 2x10,0/14	2x10	14	7	Fİldİzİ	50	1,49
011 009	MKY 2x16,0/14	2x16,0	14	5	Yeşİl	50	2,25



MKY 2x0,5



İzoleli - Yuvarlak Uçlu Kablo Pabuçları

Malzeme Kodu	Tip	Kesit (mm ²)	Anma Ölçüsü	Renk	Paket Adetli	Birim Fiyat (TL)
010 001	MYK 301	0.5-1.5	3	Kırmızı	200	0.46
010 003	MYK 351	0.5-1.5	3.5	Kırmızı	200	0.67
010 004	MYK 401	0.5-1.5	4	Kırmızı	200	0.69
010 007	MYK 501	0.5-1.5	5	Kırmızı	200	0.69
010 010	MYK 601	0.5-1.5	6	Kırmızı	200	1.08
010 013	MYK 801	0.5-1.5	8	Kırmızı	200	1.11
010 002	MYK 302	1.5-2.5	3	Mavi	200	0.86
010 005	MYK 402	1.5-2.5	4	Mavi	200	0.86
010 008	MYK 502	1.5-2.5	5	Mavi	200	0.89
010 011	MYK 602	1.5-2.5	6	Mavi	200	1.24
010 014	MYK 802	1.5-2.5	8	Mavi	200	1.27
010 016	MYK 1002	1.5-2.5	10	Mavi	200	1.27
010 006	MYK 406	2.5-6.0	4	Sarı	100	1.72
010 009	MYK 506	2.5-6.0	5	Sarı	100	1.72
010 012	MYK 606	2.5-6.0	6	Sarı	100	1.94
010 015	MYK 806	2.5-6.0	8	Sarı	100	2.55
010 017	MYK 1006	2.5-6.0	10	Sarı	100	2.55
010 018	MYK 1206	2.5-6.0	12	Sarı	100	2.62



MYK 302



MYK 501



MYK 406

İzoleli - Çatal Uçlu Kablo Pabuçları

Malzeme Kodu	Tip	Kesit (mm ²)	Anma Ölçüsü	Renk	Paket Adetli	Birim Fiyat (TL)
002 001	MCK 301	0.5-1.5	3	Kırmızı	200	0.63
002 002	MCK 351	0.5-1.5	3.5	Kırmızı	200	0.63
002 004	MCK 401	0.5-1.5	4	Kırmızı	200	0.65
002 007	MCK 501	0.5-1.5	5	Kırmızı	200	0.69
002 010	MCK 601	0.5-1.5	6	Kırmızı	200	0.76
002 003	MCK 352	1.5-2.5	3.5	Mavi	200	0.69
002 005	MCK 402	1.5-2.5	4	Mavi	200	0.71
002 008	MCK 502	1.5-2.5	5	Mavi	200	0.75
002 011	MCK 602	1.5-2.5	6	Sarı	100	0.98
002 006	MCK 406	2.5-6.0	4	Sarı	100	1.50
002 009	MCK 506	2.5-6.0	5	Sarı	100	1.51
002 012	MCK 606	2.5-6.0	6	Sarı	100	2.07



MCK 301



MCK 352



MCK 506

İzoleli - İğne Uçlu Kablo Pabuçları

Malzeme Kodu	Tip	Kesit (mm ²)	Anma Ölçüsü	Renk	Paket Adeti	Birim Fiyat (TL)
006 001	MIK 1/1.5	0.5-1.5	1	Kırmızı	200	0.77
006 002	MIK 1/2.5	1.5-2.5	2.5	Mavi	200	0.90
006 003	MIK 1/6.0	2.5-6.0	6	Sarı	100	2.12



MIK 1/1.5

İzoleli Faston - Dişi Kablo Pabuçları

Malzeme Kodu	Tip	Kesit (mm ²)	Anma Ölçüsü	Renk	Paket Adeti	Birim Fiyat (TL)
003 001	MFD 1288	0.5-1.5	2.8-0.8	Kırmızı	200	0.85
003 002	MFD 1488	0.5-1.5	4.8-0.8	Kırmızı	200	0.84
003 003	MFD 1638	0.5-1.5	6.3-0.8	Kırmızı	200	1.01
003 004	MFD 2488	0.5-1.5	4.8-0.8	Mavi	200	0.85
003 005	MFD 2638	0.5-1.5	6.3-0.8	Mavi	200	1.07
003 006	MFD 5638	0.5-1.5	6.3-0.8	Sarı	200	1.24



MFD 1288

İzoleli Faston - Erkek Kablo Pabuçları

Malzeme Kodu	Tip	Kesit (mm ²)	Anma Ölçüsü	Renk	Paket Adeti	Birim Fiyat (TL)
004 001	MFE 1288	0.5-1.5	2.8-0.8	Kırmızı	200	0.85
004 002	MFE 1488	0.5-1.5	4.8-0.8	Kırmızı	200	0.84
004 003	MFE 1638	0.5-1.5	6.3-0.8	Kırmızı	200	1.01
004 004	MFE 2488	0.5-1.5	4.8-0.8	Mavi	200	0.85
004 005	MFE 2638	0.5-1.5	6.3-0.8	Mavi	200	1.07
004 006	MFE 5638	0.5-1.5	6.3-0.8	Sarı	200	1.24



MFE 1288

Tam İzoleli Faston - Dişi Kablo Pabuçları

Malzeme Kodu	Tip	Kesit (mm ²)	Anma Ölçüsü	Renk	Paket Adeti	Birim Fiyat (TL)
001 001	IMFD 1288	0.5-1.5	2.8-0.8	Kırmızı	200	1.11
001 002	IMFD 1488	0.5-1.5	4.8-0.8	Kırmızı	200	1.12
001 003	IMFD 1638	0.5-1.5	6.3-0.8	Kırmızı	200	1.56
001 004	IMFD 2488	0.5-1.5	4.8-0.8	Mavi	200	1.15
001 005	IMFD 2638	0.5-1.5	6.3-0.8	Mavi	200	1.56
001 006	IMFD 5638	0.5-1.5	6.3-0.8	Sarı	100	1.67



IMFD 1288

İzoleli Faston - Erkek Geri Dönüşlü Kablo Pabuçları



Malzeme Kodu	Tip	Kesit (mm ²)	Anma Ölçüsü	Renk	Paket Adetli	Birim Fiyat (TL)
009 001	MPB 1638	0.5-1.5	6.3-0.8	Kırmızı	100	1.66
009 002	MPB 2638	1.5-2.5	6.3-0.8	Mavi	100	1.60
009 003	MPB 5638	2.5-6.0	6.3-0.8	Sarı	100	1.86

İzoleli Ek Muflar



Malzeme Kodu	Tip	Kesit (mm ²)	Anma Ölçüsü	Renk	Paket Adetli	Birim Fiyat (TL)
007 001	MME 251	0.5-1.5	1	Kırmızı	200	1.97
007 002	MME 252	1.5-2.5	2.5	Mavi	200	1.94
007 003	MME 256	2.5-6.0	6	Sarı	100	2.92

İzoleli Yuvarlak - Erkek Fişler



Malzeme Kodu	Tip	Kesit (mm ²)	Anma Ölçüsü	Renk	Paket Adetli	Birim Fiyat (TL)
008 001	MMT 1040	0.5-1.5	4	Kırmızı	200	1.21
008 002	MMT 2050	1.5-2.5	5	Mavi	200	1.40
008 003	MMT 5050	2.5-6.0	6	Sarı	200	1.55

İzoleli Yuvarlak - Dişi Fişler



Malzeme Kodu	Tip	Kesit (mm ²)	Anma Ölçüsü	Renk	Paket Adetli	Birim Fiyat (TL)
005 001	MFT 1040	0.5-1.5	4	Kırmızı	200	0.93
005 002	MFT 2050	1.5-2.5	5	Mavi	100	1.12
005 003	MFT 5050	2.5-6.0	6	Sarı	100	1.27



SIKMALI KABLO PABUÇLARI



MKP-E

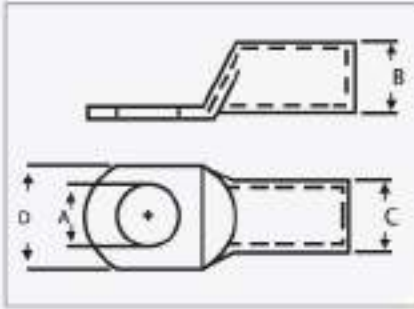

EKO Seri Sıkmalı Kablo Pabuçları

Malzeme Kodu	Tip	Kesit (mm ²)	Delik Çapı (Ø)	Boyutlar				Paket Adetli	Birim Fiyat (TL)
				A	B	C	D		
140 000	MKP-E 16-6	16	M6	6,4	5,5	7	10,5	400	3,29
140 001	MKP-E 16-8	16	M8	8,3	5,5	7	12	400	3,29
140 003	MKP-E 25-8	25	M8	8,5	7,0	9	13	250	7,15
140 005	MKP-E 35-8	35	M8	8,3	8,5	10,5	15,5	100	9,90
140 007	MKP-E 50-10	50	M10	10,3	10	12	17,9	100	12,30
140 008	MKP-E 70-10	70	M10	10,3	11,5	14	20,7	70	18,88
140 011	MKP-E 95-12	95	M12	12,8	13,5	16	23,5	70	22,88
140 013	MKP-E 120-12	120	M12	12,8	15,5	18	26,7	35	32,89
140 015	MKP-E 150-12	150	M12	12,8	16,5	20	29,2	25	50,05
140 017	MKP-E 185-16	185	M16	16,5	18,5	22	32,3	15	61,49
140 019	MKP-E 240-16	240	M16	16,5	21,5	25,5	37,6	15	92,95



MKP-S

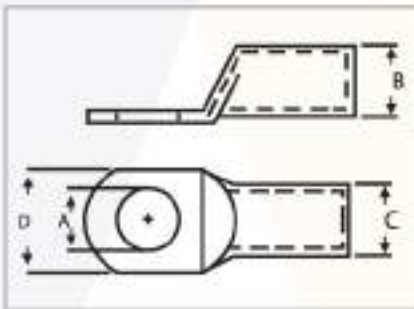

Standart Seri Sıkmalı Kablo Pabuçları

Malzeme Kodu	Tip	Kesit (mm ²)	Delik Çapı (Ø)	Boyutlar				Paket Adetli	Birim Fiyat (TL)
				A	B	C	D		
140 048	MKP-S 6-4	6	M4	4,5	4,1	5,9	9,1	1000	3,06
140 049	MKP-S 6-5	6	M5	5,5	4,1	5,9	9,1	1000	3,06
140 050	MKP-S 10-5	10	M5	5,5	4,7	6,6	10,3	800	3,44
140 051	MKP-S 10-6	10	M6	6,5	4,7	6,6	10,3	800	3,44
140 052	MKP-S 10-8	10	M8	8,5	4,7	6,6	13,5	800	3,44
140 053	MKP-S 16-5	16	M5	5,5	5,6	7,8	13,5	400	4,87
140 054	MKP-S 16-6	16	M6	6,5	5,6	7,8	11,2	400	4,87
140 055	MKP-S 16-8	16	M8	8,5	5,6	7,8	11,2	400	5,30
140 056	MKP-S 16-10	16	M10	10,5	5,6	7,8	13,5	400	5,30
140 057	MKP-S 25-6	25	M6	6,5	7,5	9,5	16	250	9,16
140 058	MKP-S 25-8	25	M8	8,5	7,1	9,5	13,7	250	9,16
140 059	MKP-S 25-10	25	M10	10,5	7,1	9,5	13,7	250	9,44
140 060	MKP-S 35-6	35	M6	6,5	8,2	10,8	16	100	12,16
140 061	MKP-S 35-8	35	M8	8,5	8,2	10,8	15,3	100	12,16
140 062	MKP-S 35-10	35	M10	10,5	8,2	10,8	15,3	100	13,16

Standart Seri Sıkmalı Kablo Pabuçları

Malzeme Kodu	Tıp	Keşit (mm ²)	Delik Çapı (Ø)	Boyutlar				Paket Adetli	Birim Fiyat (TL)
				A	B	C	D		
140 063	MKP-S 35-12	35	M12	13	8,2	10,8	18	100	13,16
140 064	MKP-S 50-6	50	M6	6,5	10,1	13	18,9	100	17,16
140 065	MKP-S 50-8	50	M8	8,5	10,1	13	18,9	100	17,16
140 066	MKP-S 50-10	50	M10	10,5	10,1	13	18,9	100	19,31
140 067	MKP-S 50-12	50	M12	13	10,1	13	18,9	100	19,31
140 068	MKP-S 70-8	70	M8	8,5	11,5	14,7	21,1	70	25,03
140 069	MKP-S 70-10	70	M10	10,5	11,5	14,7	21,1	70	25,03
140 070	MKP-S 70-12	70	M12	13	11,5	14,7	21,1	70	25,03
140 071	MKP-S 70-14	70	M14	15	11,5	14,7	21,5	70	29,32
140 072	MKP-S 70-16	70	M16	17	11,5	14,7	21,5	70	29,32
140 073	MKP-S 95-8	95	M8	8,5	13,5	16,7	24,7	70	31,46
140 074	MKP-S 95-10	95	M10	10,5	13,5	16,7	24,7	70	31,46
140 075	MKP-S 95-12	95	M12	13	13,5	16,7	24,7	70	31,46
140 076	MKP-S 120-10	120	M10	10,5	15,5	19	27,7	35	42,90
140 077	MKP-S 120-12	120	M12	13	15,5	19	27,7	35	42,90
140 078	MKP-S 120-14	120	M14	15	15,5	19	27,7	35	48,62
140 079	MKP-S 120-16	120	M16	17	15,5	19	27,7	35	48,62
140 080	MKP-S 150-10	150	M10	10,5	16,5	21	30,4	25	67,21
140 081	MKP-S 150-12	150	M12	13	16,5	21	30,4	25	67,21
140 082	MKP-S 150-14	150	M14	15	16,5	21	30,4	25	67,21
140 083	MKP-S 150-16	150	M16	17	16,5	21	30,4	25	67,21
140 084	MKP-S 185-10	185	M10	10,5	18,4	23	34,2	15	85,80
140 085	MKP-S 185-12	185	M12	13	18,4	23	34,2	15	85,80
140 086	MKP-S 185-14	185	M14	15	18,4	23	34,2	15	85,80
140 087	MKP-S 185-16	185	M16	17	18,4	23	34,2	15	85,80
140 088	MKP-S 240-10	240	M10	10,5	21	26	38,7	15	110,11
140 089	MKP-S 240-12	240	M12	13	21	26	38,7	15	110,11
140 090	MKP-S 240-14	240	M14	15	21	26	38,7	15	110,11
140 091	MKP-S 240-16	240	M16	17	21	26	38,7	15	110,11
140 092	MKP-S 300-12	300	M12	13	23,4	28,6	42,6	15	135,85
140 093	MKP-S 300-14	300	M14	15	23,4	28,6	42,6	15	135,85
140 094	MKP-S 300-16	300	M16	17	23,4	28,6	42,6	15	135,85



MKP-S

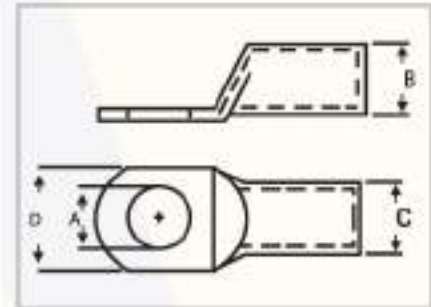



Ek Mufar

Malzeme Kodu	Tip	Kesit (mm ²)	Boyutlar			Paket Adetli	Birim Fiyat (TL)
			A	B	C		
140 100	M-EKMUF-10	10	4.7	6.6	30.0	800	3.29
140 101	M-EKMUF-16	16	5.5	7.0	35.0	400	3.44
140 102	M-EKMUF-25	25	7.0	9.0	40.0	250	6.97
140 103	M-EKMUF-35	35	8.5	10.5	45.0	100	9.30
140 104	M-EKMUF-50	50	10.0	12.0	50.0	100	12.16
140 105	M-EKMUF-70	70	11.5	14.0	55.0	70	18.31
140 106	M-EKMUF-95	95	13.5	16.0	60.0	70	22.88
140 107	M-EKMUF-120	120	15.5	18.0	65.0	35	32.89
140 108	M-EKMUF-150	150	16.5	20.0	70.0	25	50.05
140 109	M-EKMUF-185	185	18.5	22.0	75.0	15	62.92
140 110	M-EKMUF-240	240	21.5	25.5	80.0	15	90.09
140 111	M-EKMUF-300	300	23.5	28.5	85.0	15	128.70

GENEL SATIŞ KURALLARI

- 1- Bu fiyat listesi, 01.01.2022 tarihinden itibaren geçerli olan liste fiyatlarımızı içermektedir.
- 2- Molwex Elektrik San.Tic. A.Ş. fiyat ve satış şartlarında önceden herhangi bir ihbara gerek duymaksızın değişiklik yapma hakkını saklı tutar.
- 3- Fiyatlarımıza KDV dahil değildir.
- 4- Fiyat listesinde oluşabilecek baskı hatalarından firmamız sorumlu değildir.
- 5- Fiyat listesinde satış fiyatı kuru Euro bazında verilen fiyatlar sipariş giriş tarihindeki T.C.M.B. döviz satış kuru üzerinden Türk Lirasına (TL) çevrilerek fatura edilir.
- 6- Listemizde bulamadığınız ürünler için lütfen 0212 863 00 17 numara ile irtibata geçiniz veya www.molwex.com web sitemizdeki "İletişim" kısmından veya info@molwex.com mailine mail atarak irtibata geçebilirsiniz.
- 7- **Teslim Süresi:** Ürünlerimiz ile ilgili güncel stok bilgisi ile her türlü teknik bilgi ve dokümantasyona firmamızın www.molwex.com adresinden ulaşabilirsiniz. Güncel stok bilgisi ve malzeme teslimatları ile ilgili teyit işlemlerini şirketimiz Satış Destek Sorumlularımız ile info@molwex.com adresinden yapılacak yazışmalar ile de öğrenebilirsiniz. Mücbir sebep hallerinden veya firmamızın yetki ve kontrolü dışında oluşabilecek sair nedenlerden dolayı teslimat gecikmelerinden firmamız sorumlu tutulamaz.
- 8- **Ödeme:** Vadesi gelen faturalarınız vadesinde ödenmediği takdirde ihtara gerek kalmaksızın temerrüde düşmüş sayılır ve aylık %3 "akdi ticari temerrüt faizi" uygulanır. Sektörde ve/veya ülke genelinde hakim bulunan olağanüstü nitelikteki güncel ekonomik ve siyasi koşulların yarattığı gelişmeler göz önüne alınarak ödeme koşulları firmamız tarafından önceden herhangi bir ihbara gerek duymaksızın değiştirilip güncel koşullara tek taraflı olarak uyarlanabilir.
- 9- **Teslim Yeri ve Şekli:** Teslimatlarımız, teslim tarihinde geçerli olan fiyat listemize göre yapılmaktadır. Nakliye ücreti alıcıya aittir.
- 10- **İade koşulları:** Sipariş verilen ürünler müşteri için özel ithal edildiğinden, orijinal ambalajı içerisinde bulunan, ambalajı açılmamış, bozulmamış, üzerinde herhangi bir tahrifat yapılmamış ürünler, iade alıp almama konusunda nihai değerlendirme ve iade talebini tamamen veya kısmen kabul veya reddetme hakkı firmamızda saklıdır.
- 11- **Garanti:** Ürünlerimiz talimatnamelerine uygun olarak monte edilmiş ve amacı dahilinde kullanılması kaydı ve şartı ile fatura tarihinden itibaren 24 (yirmidört) ay süre ile imalat hatalarına karşı garantimiz altındadır. Kullanıcı ve/veya şebeke/tesisat kaynaklı hasarlar garanti kapsamı dışındadır. Arıza ve hasar kaynak tespitinde firmamız tarafından yapılacak değerlendirme nihai olup, müşteri itirazı kabul edilmez.



Molwex Elektrik San. ve Tic. A.Ş.
Adres: Akçaburgaz Mah. 3026 Sok. No: 32/1
34522 Esenyurt / İstanbul
Tel: 0 212 863 00 17
Mail: info@molwex.com

Yetkili Satıcı

